

HR-1400E

High Pressure Washer



JOHN DEERE

**OPERATOR'S
MANUAL**



Introduction

THANK YOU for purchasing a John Deere product.

READ THIS MANUAL carefully to learn how to operate and service your machine correctly. Failure to do so could result in personal injury or equipment damage. This manual and safety signs on your machine may also be available in other languages. (See your John Deere dealer to order.)

THIS MANUAL SHOULD BE CONSIDERED a permanent part of your machine and should remain with the machine when you sell it.

MEASUREMENTS in this manual are given in both metric and customary U.S. unit equivalents. Use only correct replacement parts and fasteners. Metric and inch fasteners may require a specific metric or inch wrench.

RIGHT HAND AND LEFT HAND sides are determined by facing the motor end of the machine.

The SERIAL NUMBER is located in the Specification or Identification Numbers section. Accurately record all the numbers to help in tracing the machine should it be stolen. Your dealer also needs these numbers when you order parts. File the identification numbers in a secure place off the machine.

WARRANTY is provided from your John Deere dealer for customers who operate and maintain their equipment as described in this manual. The warranty is explained on the warranty certificate shown in this manual.

This warranty provides you the assurance that your dealer will back products where defects appear within the warranty period. Should the equipment be abused, or modified to change its performance beyond the original factory specifications, the warranty will become void.

WARNING

Warning: This product contains lead, a chemical known to the State of California to cause birth defects or other reproductive harm.

Wash your hands after handling this product.

WARNING

This product contains one or more chemicals known to the State of California to cause cancer and birth defects or other reproductive harm.

Contents

	Page
Safety	5
Safety Signs	10
Controls	13
Preparing the Washer	14
Operating the Washer	20
Troubleshooting	26
Service	28
Storage	31
Specifications	33
Accessories	34-35
Warranty	38
Notes	39

All information, illustrations and specifications in this manual are based on the latest information available at the time of publication. The right is reserved to make changes at any time without notice.

Contents

Safety

RECOGNIZE SAFETY INFORMATION

This is the safety alert symbol. When you see this symbol on your machine or in this manual, be alert to the potential for personal injury.

Follow recommended precautions and safe operating practices.



UNDERSTAND SIGNAL WORDS

A signal word--DANGER, WARNING or CAUTION--is used with the safety-alert symbol. DANGER identifies the most serious hazards.

DANGER or WARNING safety signs are located near specific hazards. General precautions are listed on CAUTION safety signs. CAUTION also calls attention to safety messages in this manual.



FOLLOW SAFETY INSTRUCTIONS

Carefully read all safety messages in this manual and on your machine safety signs. Keep safety signs in good condition. Replace missing or damaged safety signs. Be sure new equipment components and repair parts include the current safety signs. Replacement safety signs are available from your John Deere dealer.

Learn how to operate the machine and how to use controls properly. Do not let anyone operate without instruction.

Keep your machine in proper working condition. Unauthorized modifications to the machine may impair the function and/or safety and affect machine life.

If you do not understand any part of this manual and need assistance, contact your John Deere dealer.





PROTECT AGAINST HIGH PRESSURE SPRAY

Spray from high pressure nozzles can penetrate the skin and cause serious injury. Keep spray from contacting hands or body.

If an accident does occur and the spray appears to have penetrated the skin, **SEEK EMERGENCY MEDICAL CARE. DO NOT TREAT AS A SIMPLE CUT.** If you are using cleaning agents, be prepared to tell a physician exactly what kind.



GROUNDING INSTRUCTIONS

This product must be grounded. If it should malfunction or breakdown, grounding provides a path of least resistance for electric current to reduce the risk of electric shock. This product is equipped with a cord having an equipment-grounding conductor and a grounding plug. The plug must be plugged into an appropriate outlet that is properly installed and grounded in accordance with local codes and ordinances.

DANGER - Improper connection of the equipment-grounding conductor can result in a risk of electrocution. Check with a qualified electrician or service person if you are in doubt as to whether the outlet is properly grounded. Do not modify the plug provided with the product--if it will not fit, have a proper outlet installed by a qualified electrician.

GROUND FAULT CIRCUIT INTERRUPTER PROTECTION

This pressure washer is provided with a Ground Fault Circuit Interrupter (GFCI) built into the power cord. This device provides additional protection from the risk of electric shock. Should replacement of the plug or power cord become necessary, use only identical replacement parts that include GFCI protection.

DO NOT drop the GFCI as damage could result. If the GFCI is accidentally dropped, be certain to test the GFCI before using to ensure it is working properly. (Follow instructions on GFCI for test procedures.)

DO NOT pull on the electrical cord to disconnect from the outlet, **OR** carry the unit by the cord.

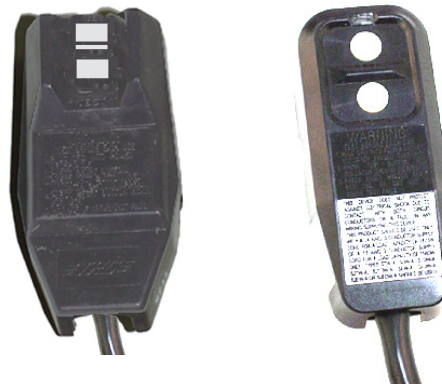
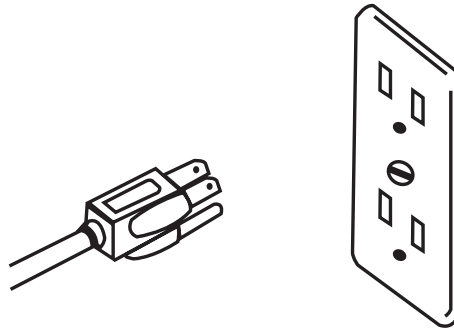



EXTENSION CORDS

Extension cords are not recommended for use on this pressure washer. If the use of an extension cord is unavoidable, it must be plugged into a GFCI found in circuit boxes or protected receptacles.

Use only 3-wire extension cords that have 3-prong grounding type plugs and 3-pole cord connectors that accept the plug from the washer. Use only extension cords that are intended for outdoor use. These extension cords are identified by a marking "Acceptable for use with outdoor appliances; store indoors while not in use". Use only extension cords having an electrical rating not less than the rating of the product. Do not use damaged extension cords. Examine extension cord before using and replace if damaged. Do not abuse extension cord and do not yank any cord to disconnect. Keep cord away from heat and sharp edges. Always disconnect the extension cord from the receptacle before disconnecting the product from the extension cord.

WARNING: To reduce the risk of electrocution, keep all connections dry and off the ground. Do not touch plug with wet hands.

On extension cords:

<u>Cable Length</u>	<u>Wire Gauge</u>
Up to 50 feet	14 AWG
50 to 100 feet	12 AWG

Use of smaller cords will cause electric motor stalling or circuit breaker stoppage.

CLEANING DETERGENT PRECAUTIONS

Know the detergent being used. Be prepared to tell a physician exactly what you are using in the event of an emergency. Read all detergent labels and follow all instructions exactly regarding preparation, use, safety, transportation, and disposal. Keep all detergents out of the reach of children, pets and livestock.

NEVER spray combustible liquids of any kind.

Do not use highly corrosive detergents or acid-type cleaners with this washer.



HANDLE CHEMICAL PRODUCTS SAFELY

Direct exposure to hazardous chemicals can cause injury. Potentially hazardous chemicals used with the pressure washer includes such items as detergents.

A Material Safety Data Sheet (MSDS) provides specific details on detergents; physical and health hazards, safety procedures and emergency response techniques.

Check the MSDS before you start any job using a detergent. That way you will know exactly what the risks are and how to do the job safely. Then follow procedures and recommended equipment. (See your John Deere dealer for MSDS Sheets on products used with this equipment.)





IMPORTANT SAFETY INSTRUCTIONS

WARNING: To reduce the risk of injury, read this operator's manual completely. When using this product, the following basic precautions should always be followed:

1. Read all the instructions before using the product.
2. This product is equipped with a Ground Fault Circuit Interrupter (GFCI) in the power cord to reduce the risk of electrical shock. If replacement of the plug or cord is needed, use only identical replacement parts.
3. Follow the grounding instructions included in this manual.
4. High pressure water spray can cut skin. Do not direct spray at persons. Keep operating area clear of all persons or pets. Warn children that the water spray can cut. Supervise children closely.
5. Do not allow children or untrained person to operate the washer.
6. Do not spray electrical switches, receptacles or light bulbs, or glass or fragile objects that may shatter.
7. Dirt and debris removed by spray can cause eye injury. Wear eye protection.
8. Wet surfaces can be slippery. Wear shoes and keep both feet on the ground. Do not climb on items being cleaned. Do not overreach or stand on unstable support. Keep good footing and balance at all times.
9. When the spray trigger is released, water pressure is trapped in the discharge hose. Release trapped pressure by triggering the spray gun after the washer is turned off.
10. Do not operate the washer when fatigued or under the influence of drugs or chemicals. Stay alert. Watch what you are doing.
11. Follow the maintenance instruction specified in this manual.

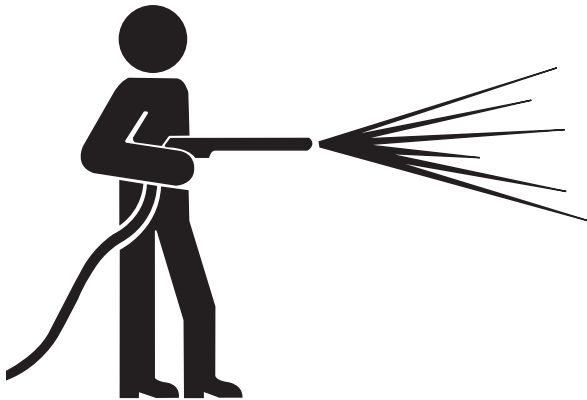

SAVE THESE INSTRUCTIONS

WEAR PROTECTIVE CLOTHING

Wear close fitting clothing and safety equipment appropriate to the job.

Wear a suitable hearing protective device such as earmuffs or earplugs to protect against objectionable or uncomfortable loud noises.

Operating equipment safely requires the full attention of the operator. Do not wear radio or music headphones while operating machine.





PREPARE FOR EMERGENCIES

Keep a first aid kit and fire extinguisher handy.
Keep emergency numbers for doctors, ambulance service, hospital and fire department near your telephone.
Be prepared if a fire starts.

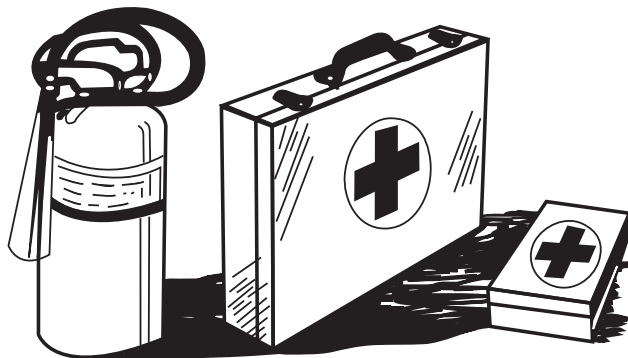

INSPECT HIGH PRESSURE WASHER

Be sure all covers, guards and shields are in place.
Locate all operating controls and safety labels.
Keep all hardware and plumbing fittings tight.
Inspect power cord for damage before using. There is a hazard of electrical shock from crushing, cutting or heat damage.
Inspect high pressure hose for kinking, cuts or abrasive wear.

SERVICE HIGH PRESSURE WASHER SAFELY

Before servicing washer, disconnect unit from power source, relieve water pressure and allow unit to cool down.
Service washer in a clean dry flat area.



SAFETY SIGNS

⚠️ WARNING

RISK OF ELECTROCUTION. DO NOT REMOVE THIS TAG.

1. Connect only to a properly grounded outlet. Do not remove grounding pin.
2. Inspect cord before using. Do not use if cord is damaged.
3. Keep all connections dry and off the ground.
4. Do not touch plug with wet hands.
5. This product is provided with a GFCI built into the power cord plug. Use identical parts for replacement.
6. Do not use an extension cord with this machine.
7. Read the operator's manual before using.

34-1423-E-061103-ENG.

⚠️ ADVERTENCIA

RIESGO DE ELECTROCUCION. NO quite esta ETIQUETA.

1. Conecte solamente a una toma corriente que está bien fundado. No quite la pata de conexión de la tierra.
2. Antes de usar inspeccione la cuerda. No use si la cuerda está dañando.
3. Mantenga los conexiones secos y apartados de la tierra.
4. No torque el enchufe con manos mojados.
5. Este producto viene con un interruptor de circuito de falla de conexión a tierra (GFCI) incorporado al enchufe del cordón eléctrico. Use solo piezas idénticas de repuesto si se necesita un reemplazo del enchufe o del cordón.
6. No use una cuerda extensión con la unidad.
7. Antes de usar lea y entienda todas las instrucciones y el manual de operación.

34-1424-S-061103-ENG.

34-1423 and 34-1424
Location: Motor Housing

⚠️ WARNING

If connection is made to a potable water system, the system shall be protected against backflow.

Do not spray electrical apparatus and wiring

34-1428-E-061103-ENG.

⚠️ ADVERTENCIA

No rocíe el aparato y el cableado eléctricos.

Si la conexión se hace a un sistema de agua potable, el sistema será protegido contra la expulsión.

34-1429-S-061103-ENG.

34-1428 and 34-1429
Location: Handle Sides

⚠️ WARNING / ADVERTENCIA

RISK OF INJECTION OR CUTTING INJURY:

Keep clear of nozzle. Do not direct discharge stream at people.

RISK OF EXPLOSION:

Do not spray flammable fluids.

RIESGO DE INYECCIÓN O LESIÓN DE CORTE:

Manténgase alejado de la boquilla. No dirija la corriente de descarga hacia las personas.

RIESGO DE EXPLOSIÓN:

No rocíe líquidos inflamables.

34-1427-E/S-061103-ENG.

34-1427
Location: Motor Housing



CAUTION

1. To reduce the risk of injury, read operator's manual carefully before using.
2. Spray gun can kick back. Hold with both hands.
3. Risk of eye injury. Always wear eye protection.
4. See the operator's manual for proper detergent usage.

34-1430-E-061103-ENG.

PRECAUCION

1. Lea cuidadosamente el manual del operador antes de usar.
2. El revolver rociadora puede retroceder violentamente. Sujétela con ambas manos.
3. Riesgo de lesiones a los ojos. Use siempre protección para los ojos.
4. Para un uso químico apropiado consulte el Manual del Operador.

34-1431-S-061103-ENG.

34-1430 and 34-1431
Location: Motor Housing



34-1445-E/S-072103-ENG.

34-1445
Location: Handle

**CONNECT
TO AN
INDIVIDUAL
BRANCH
CIRCUIT ONLY.**

34-1425-E-061103-ENG.

**CONECTAR
SOLAMENTE
A UN CIRCUITO
DERIVADO
INDIVIDUAL.**

34-1426-S-061103-ENG.

34-1425 and 34-1426
Location: Motor Housing



⚠ WARNING



RISK OF ELECTROCUTION.
DO NOT REMOVE THIS TAG.

1. Connect only to a properly grounded outlet. Do not remove ground pin.
2. Inspect cord before using. Do not use if cord is damaged.
3. Keep all connections dry and off the ground.
4. Do not touch plug with wet hands.
5. This unit may be provided with a Ground Fault Circuit Interrupter (GFCI) built into the power cord plug. If replacement of the plug or cord is needed, use only identical replacement parts. If this unit is not provided with a GFCI, this unit should only be connected to a power supply receptacle protected by a ground fault circuit interrupter.
6. Do not use an extension cord with this machine.
7. Read the operator's manual before using.

FAILURE TO FOLLOW THE ABOVE
INSTRUCTIONS COULD RESULT
IN A SEVERE ELECTRICAL SHOCK.

34-1035-E/F/S-111899-ENG

⚠ ADVERTISSEMENT

RISQUE D'ÉLECTROCUTION NE
PAS ENLEVER CETTE ÉTIQUETTE

- Brancher seulement à une prise correctement mise à la terre. Ne pas enlever la broche de mise à la terre.
- Vérifier le cordon avant l'utilisation. Ne pas utiliser le cordon s'il est endommagé.
- Conserver toutes les connexions au sec et au-dessus du sol. ☒
- Ne pas toucher la prise avec des mains humides.
- Cet appareil peut être équipé d'un disjoncteur de fuite à la terre incorporé dans la fiche du cordon électrique. S'il s'avère nécessaire de remplacer la fiche ou le cordon, n'utiliser que des pièces de rechange identiques. Si cet appareil ne comporte pas un disjoncteur de fuite à la terre, ne le relier qu'à une prise de courant protégée par un disjoncteur de fuite à la terre.
- L'utilisation d'une rallonge n'est pas recommandée.
- Lire le manuel de l'opérateur avant d'utiliser l'appareil.

DES CHOCS ÉLECTRIQUES SÉVÈRES
SERONT POSSIBLES SI LES DIRECTIVES ☒
CI-DESSUS NE SONT PAS SUIVIES.

⚠ ADVERTENCIA

RIESGO DE ELECTROCUCION.
NO quite ESTA ETIQUETA.

- Conecte solamente a una toma corriente que está bien fundado. No quite la pata de conexión de la tierra.
- Antes de usar inspeccione la cuerda. No use si la cuerda está dañando.
- Mantenga los conexiones secos y apartados de la tierra. ☒
- No toque el enchufe con manos mojados.
- Este producto debe conectarse a tierra. Asegúrese de que la lavadora a presión esté equipada con un Interruptor de circuito de falla a tierra (Ground Fault Circuit Interrupter, GFCI) incorporado en el cordón de alimentación. Si no lo tiene, debe conectarse la lavadora a presión únicamente en un receptáculo que esté protegido por un Interruptor de circuito de falla a tierra. Desconéctela cuando no esté en uso.
- No use una cuerda extensión con la unidad. ☒
- Antes de usar lea y entienda todas las instrucciones y el manual de operación.

SI NO SIGA LAS INSTRUCCIONES HAY EL
RIESGO DE ELECTROCUCIÓN SEVERA.

34-1035
Location: Power Cord

Controls

CONTROLS

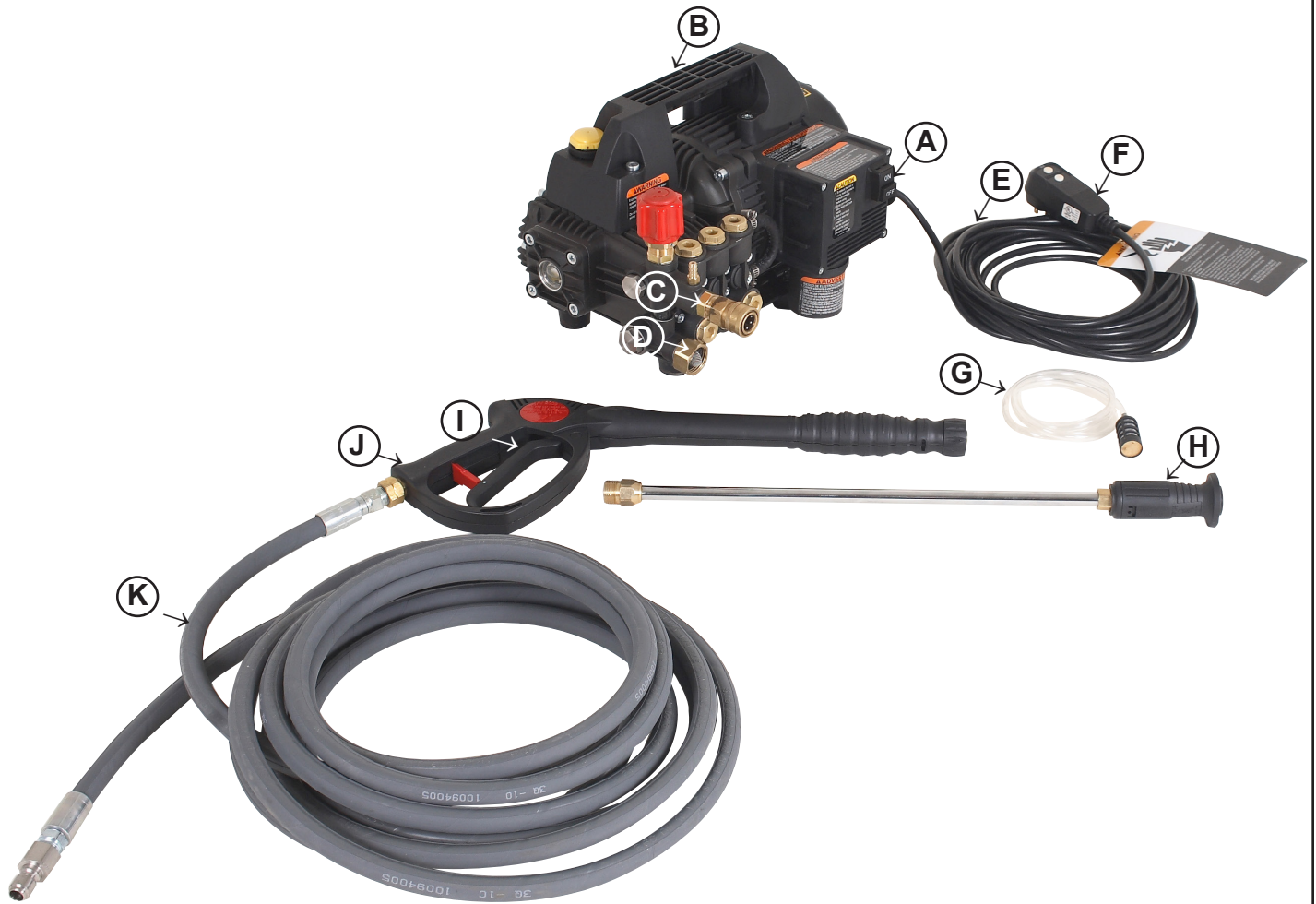

A--On/Off Switch
B--Handle
C--High Pressure Outlet

D--Water Inlet Fitting
E--Power Cord
F--Ground Fault Circuit
Interrupter

G--Detergent Hose
H--Nozzle Wand
I--Gun Trigger

J--Gun
K--Discharge Hose

Preparing the Washer

ELECTRICAL REQUIREMENTS

CAUTION: To avoid electrical shock, connect the washer to a properly grounded electrical receptacle. Do not use an adapter or remove third (ground) prong.

Make certain the connection between the washer power cord and receptacle is kept dry.

The following electrical requirements must be met:

1. The electrical supply must provide a minimum of 110 to 120 volts. With the washer operating, line voltage must not drop below 108 volts.

IMPORTANT: Operating the pressure washer with low line voltage may damage electrical components and cause motor to stall.

2. This pressure washer is equipped with a Ground Fault Circuit Interrupter in the power cord to reduce the risk of electrical shock. However the GFCI will not protect against all faults, short circuits, or overloads.

IMPORTANT: The GFCI MUST be reset each time the washer is unplugged and plugged in again.

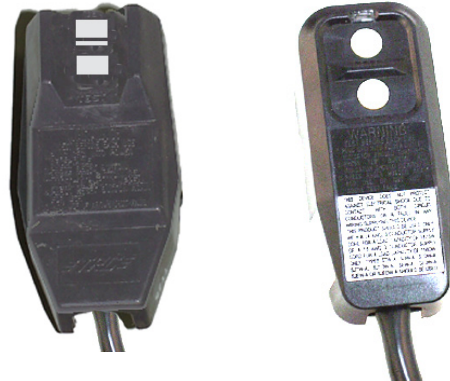
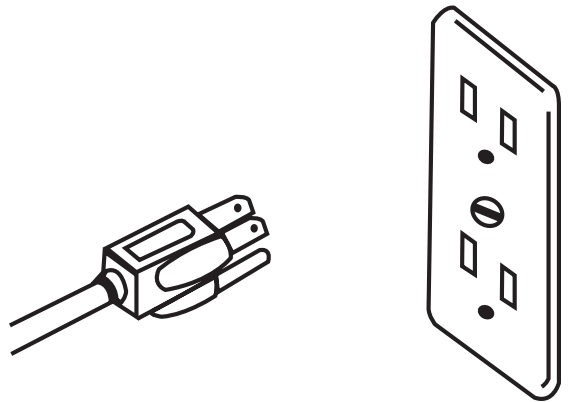

INLET WATER SUPPLY REQUIREMENTS

1. Inlet water supply must be a minimum of 20 PSI (1.4 bar).

Attempting to operate the washer with less than adequate water supply will cause rapid wear of packings, valves and bearings that will dramatically shorten pump life. Symptoms of inadequate water supply are pump shuddering and flattening of the supply hose.

2. Inlet water flow must be at least 125% of pump rated flow. Check volume by timing how long it takes to fill a 5 gallon (19 L) container. For example, a flow rate of 3.0 GPM would fill a 5 gallon container in 5/3 minute (100 seconds).
3. Water supply hose should be a good grade of garden hose with a minimum I.D. 5/8 in. (16mm) and no longer than 50 ft. (15.24 m). If longer supply hose must be used, check to be certain flow is at least equal to the "GPM Supply Required".
4. If non-pressurized (static draw) water supply is used, check to be certain flow is at least 125% of pump rated flow. In static draw situations, water flow rate (GPM) can be increased by elevating the water supply tank or changing to a larger inside diameter water supply hose.
5. Adding on extension to the supply hose will reduce water flow rates. Check for adequate water flow rate each time an extension is added. Water flow rates can be increased by using the largest possible internal diameter supply hose.

IMPORTANT: Inlet water temperature must be cold otherwise it may result in damage to the pump.



CHECK PUMP OIL

1. Remove shipping plug and install vented plug (A) on pump.

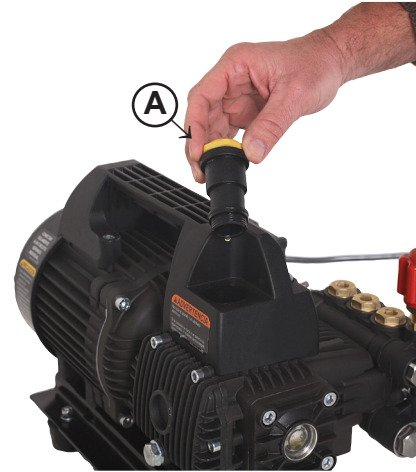

2. Check oil in pump. With washer on level surface, the oil should fill the oil level sight glass (B). If necessary, top with HYGARD® or SAE30W non-detergent oil.

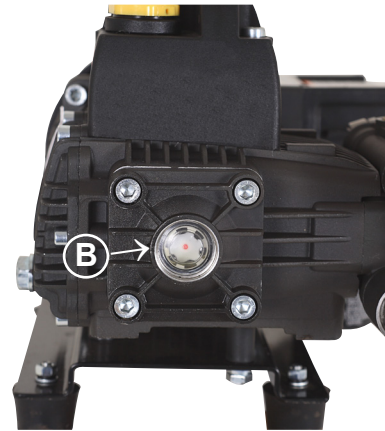

CONNECT DISCHARGE HOSE TO GUN

1. Apply pipe tape or sealant to threads on gun.
2. Attach discharge hose to gun using two open-end wrenches. Tighten hose fitting enough to prevent leaks.

IMPORTANT: Do not attach nozzle wand to gun handle until water system is primed.



CONNECT HOSES AND PRIME PUMP

1. Hose washer with screen (A) is already attached into end of brass hose coupler.

NOTE: Conical screen in washer (A) should protrude out of coupler and into flow from inlet hose.

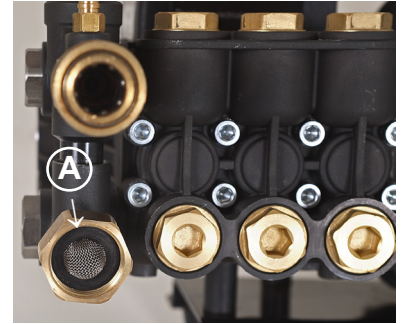

IMPORTANT: If washer is to be connected to a well water system, use 851-0207 water inlet filter (A). This will increase sand filtering capability and avoid damage to the pump.

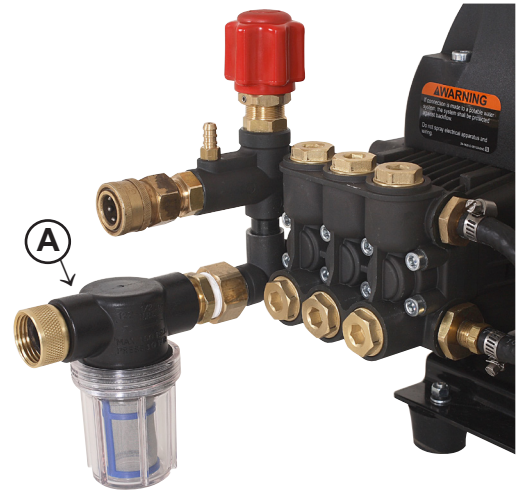

2. Install inlet water hose (A) and hand tighten. Install high pressure discharge hose (B) with quick connect.

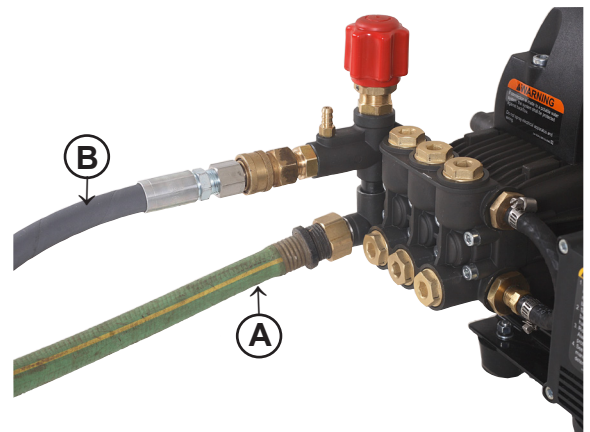

3. Open water supply. Squeeze trigger on gun. Allow water to run (with motor off) until water runs out of pressure hose. Start motor and cycle trigger on gun until "crackling" sound (air in lines) stops. Turn off water supply.



INSTALLING NOZZLE WAND



CAUTION: To avoid injury from escaping fluids under pressure, relieve the pressure in the system by stopping the washer and depressing gun trigger. Lock trigger before adjusting nozzle.

IMPORTANT: Do not attach nozzle wand until water system is primed.

1. Place trigger lock (A) in locked position.
2. Insert connection fitting of nozzle wand (B) into gun (C). Tighten threaded collar (D) on gun down on wand threads to attach wand.

NOTE: When changing accessories, the wand is disconnected here and the accessory is connected at this point. Washer wand has yellow dot (E) on nozzle.

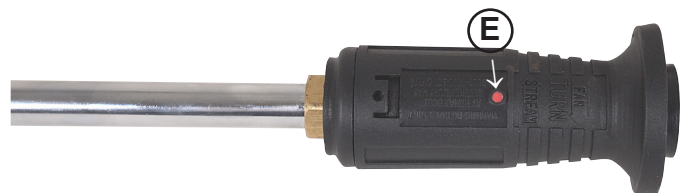
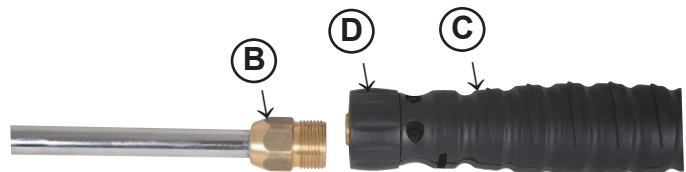
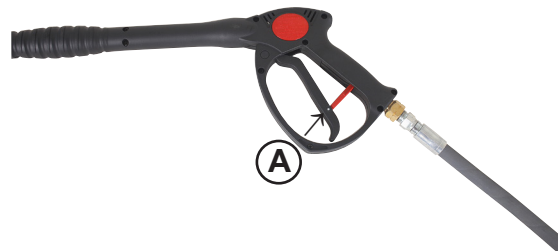
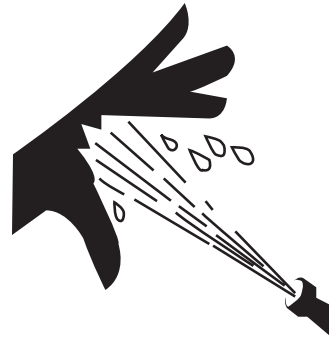

TESTING GROUND FAULT CIRCUIT INTERRUPTER (GFCI)



CAUTION: Ground Fault Circuit Interrupter (GFCI) MUST be tested before each use of the washer.

If the results in each one of the following steps are not as described, shut washer off immediately. DO NOT operate until the washer has been inspected by a qualified electrician or your dealer.

1. Plug GFCI into grounded receptacle. Connect high pressure outlet hose and turn on water supply.
2. Press and release “RESET” button (A) to verify power to the washer.
3. Press “TEST” button (B). Red indicator bar (C) on reset button should appear. (Power to the washer should be interrupted).
4. Press and release the “RESET” button. Power should be restored to the washer.

NOTE: GFCI test instruction are also found on the front of the GFCI.

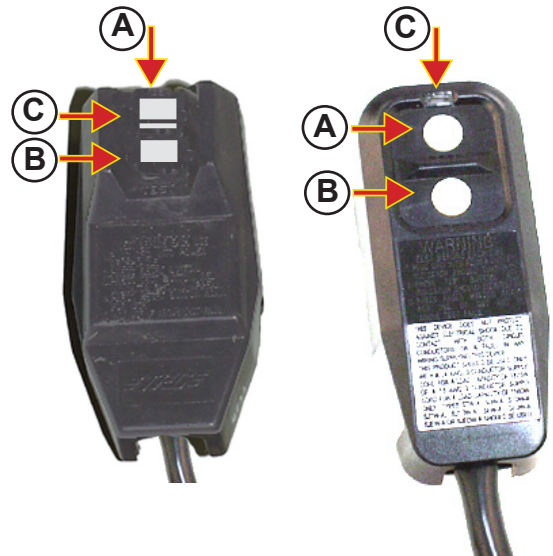

Operating the Washer

STARTING MOTOR

IMPORTANT: To prevent possible pump damage, do not allow washer pump to run in bypass (with gun trigger released) for longer than 3 minutes.

The washer ON/OFF switch (A) is a rocker switch that includes a circuit breaker for protection against motor electrical overload.

Move the ON/OFF switch to the "ON" position.

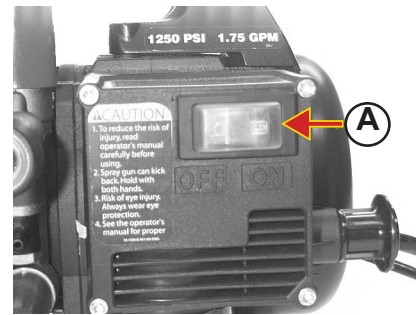

LOCKING GUN TRIGGER

CAUTION: Gun trigger should be locked when not in use or whenever adjustments are being made to gun or nozzle. This will help prevent accidental discharge of high pressure fluid.

1. Pivot lock (A) down to prevent trigger engagement.
2. Pivot lock up to release trigger.

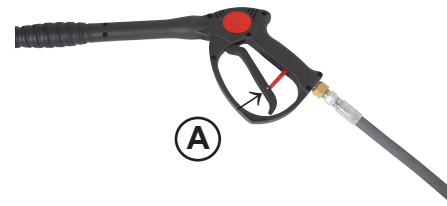

ADJUSTING SPRAY NOZZLE PRESSURE AND PATTERN

CAUTION: High pressure spray can cause serious injury. Keep away from spray. Never point the gun at yourself or anyone else. Never put your hand, fingers, eyes or body directly over spray. Do not point spray toward fragile materials.

Spray nozzle can be adjusted in four ways to obtain best results.

Pressure Adjustments:

1. For high pressure spray pull nozzle cover toward the gun handle (A).
2. For detergent spray push nozzle cover away from gun handle (B). In this position, nozzle sprays at low pressure and draws detergents into the system if the detergent the hose is attached and in solution.

Pattern Adjustment:

1. For 0° Pinpoint Pattern-Turn nozzle fully clockwise (C).
2. For 60° Fan-Type Pattern-Turn nozzle cover fully counterclockwise (D).
3. For Infinite Adjustment-Turn nozzle for desired spray pattern anywhere between 0° and 60°.

In the high pressure spray position, water pressure can be varied by turning the pressure adjusting knob (E) clockwise to increase pressure and counterclockwise to decrease pressure.

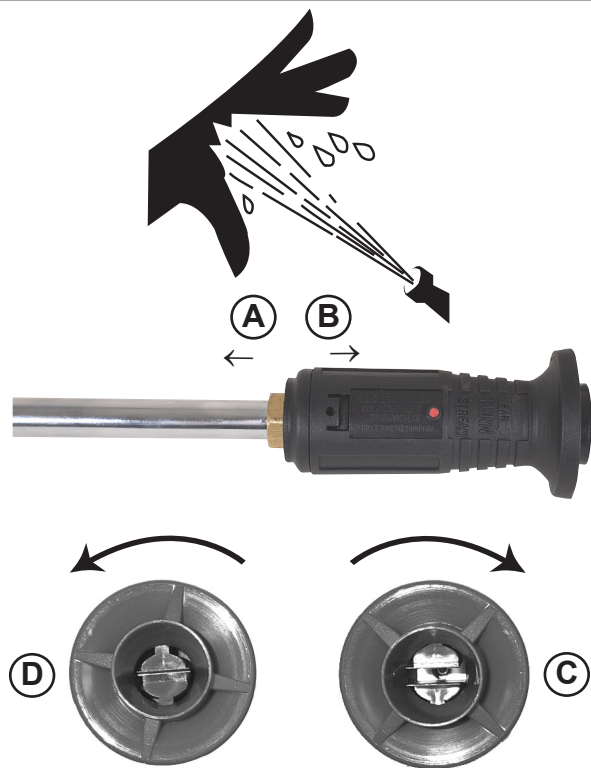

CLEANING HORIZONTAL SURFACES

Move nozzle wand from side to side. Direct spray at an angle to force debris ahead and away from the cleared area.

Depending on the material to be removed and nozzle pressure, hold nozzle end 8 to 10 inches (20 to 25 cm) from the surface and use slow, overlapping strokes. If debris is easy to remove, move nozzle back to cover more area for faster cleaning.

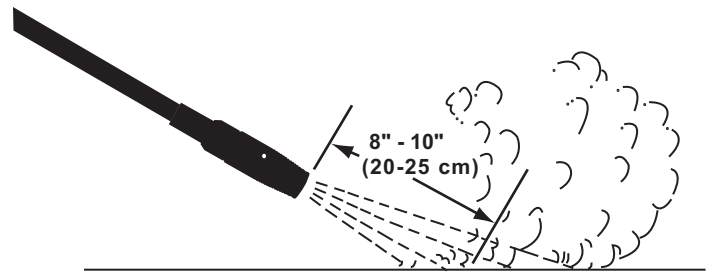

CLEANING VERTICAL SURFACES

IMPORTANT: Remember that the washer can deliver a high pressure spray that can break glass and gouge soft wood and other materials.

When cleaning building interiors or exteriors without detergents, work from top to bottom. This will help eliminate streaks. In interiors, start with the ceiling first, then the walls and the floor last.

Clean around windows carefully. If glass panes are not well-caulked and puttied, the high pressure spray could break the glass.

Never spray directly overhead. Always spray ahead to avoid dripping or falling debris.

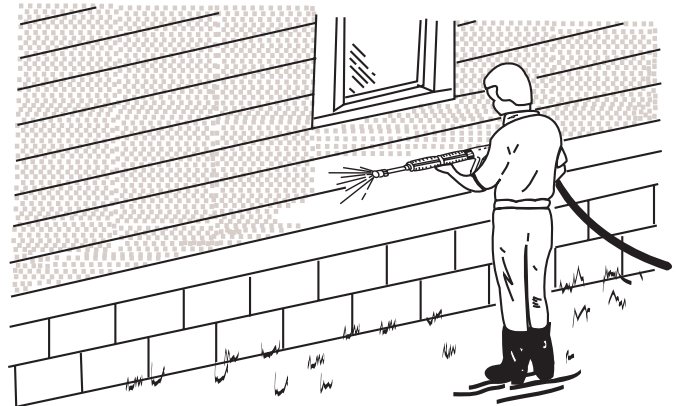

REMOVING PAINT

IMPORTANT: Remember that high pressure spray can gouge soft woods and other materials, as well as loosen grout.

1. Place nozzle end in high pressure position and very narrow spray pattern.
2. Direct spray at a 45° angle about 4 to 12 inches (10 to 30 cm) from surface.
3. Spray in a back and forth motion, try to get beneath the loose and bubbled paint.
4. Do not be concerned with the paint that remains. It should be sufficiently bonded so as not to cause repainting problems.
5. Some remaining paint may curl up at the edges. These edges should be scraped with a steel brush or scraper just before painting.

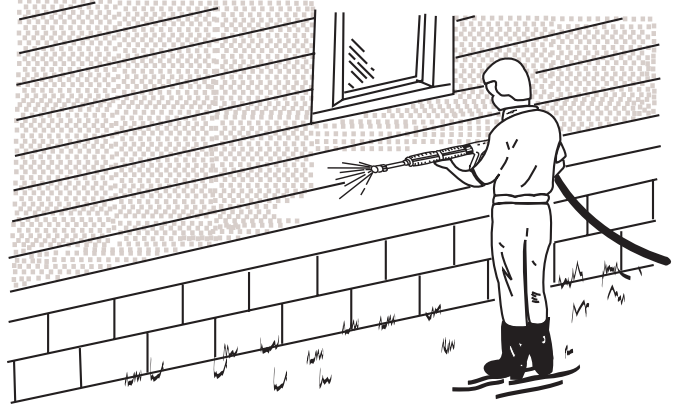

CLEANING RADIATOR FINS

IMPORTANT: Some engine and radiator manufacturers may not permit cleaning radiators with a high pressure washer. See equipment Operator's Manual.

1. Use clean water without detergent.

IMPORTANT: Spray straight into the radiator to prevent bending fins.

2. If possible, direct spray in the direction opposite to normal air flow through the radiator.

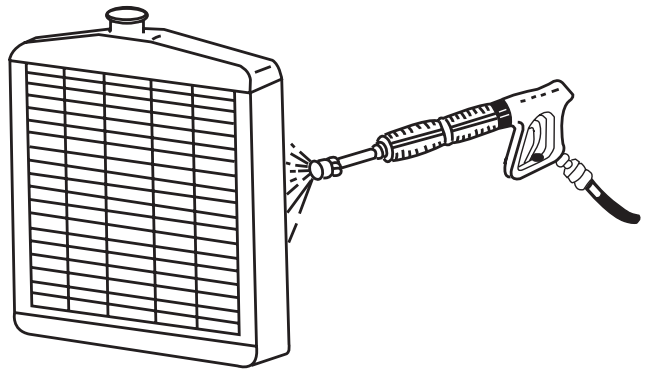

DETERGENT USAGE GUIDE



CAUTION: Use detergents carefully. Read labels thoroughly and follow all instructions for preparation, use, safety, transportation and disposal. Be prepared to tell a physician exactly what detergents you are using in the event of an emergency. Keep all detergents out of reach of children.

Be aware that two detergents can be mixed on the sprayed surface. In this regard, some detergents may give off harmful fumes or start an unpredictable chemical reaction when mixed with another detergent.

NEVER SPRAY FLAMMABLE LIQUIDS such as gasoline, fuel oil, alcohol, naphtha, etc.

Be sure to read and follow all detergent labels exactly regarding preparation, use, safety, transportation, and disposal. Keep in mind that the washer's detergent system further dilutes the detergent with water, and that some detergents may not be concentrated enough to properly work with the system.

Some detergents may not give premix instructions and may require experimenting to determine proper dilution for your application.

If you are not familiar with the detergent, always test a small area of the surface to be cleaned for adverse reaction. Do this a day in advance. Thoroughly rinse area with water.

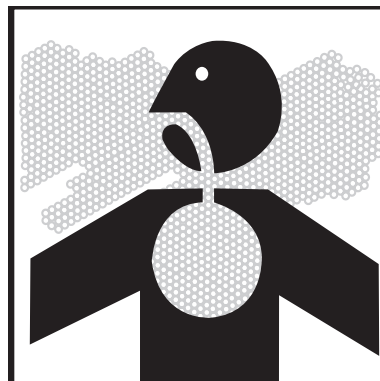

CLEANING WITH DETERGENTS

CAUTION: Wear goggles, respirator, and protective clothing to help prevent injury from detergents and spray.

IMPORTANT: DO NOT direct pressure washer spray at the washer.

1. Mix detergent as instructed by the manufacturer.
2. Be sure that water supply is adequate and turned on fully.
3. Slide detergent hose (B) onto barbed detergent valve (A).
4. Insert threaded end of detergent strainer (C) into detergent hose (B).
5. Insert detergent hose into solution. Be sure that hose is clear and fully submerged in solution.

IMPORTANT: The detergent system will work only if the nozzle is in the low pressure position.

6. Slide nozzle collar forward (D) into the low pressure position.
7. Start washer and squeeze gun trigger. If detergent does not spray within one minute, check to make sure the detergent hose is in the solution and is not plugged.
8. To help avoid streaking, apply detergent to the lowest surface first, and move up, using long overlapping strokes. Allow solution to soak for several minutes.

IMPORTANT: Remember that high pressure spray can gouge soft woods, damage other materials and loosen grout.

9. Slide nozzle collar to the rear (E) to place in high pressure position. With the nozzle approximately 6 to 10 inches (15 to 25 cm) and at an angle to the surface, power rinse the area from the top down.
10. If surface is not clean, repeat above procedures.

IMPORTANT: To avoid damage and contamination with other detergents, siphon a gallon (3.78 L) of clear water through the system after each use.

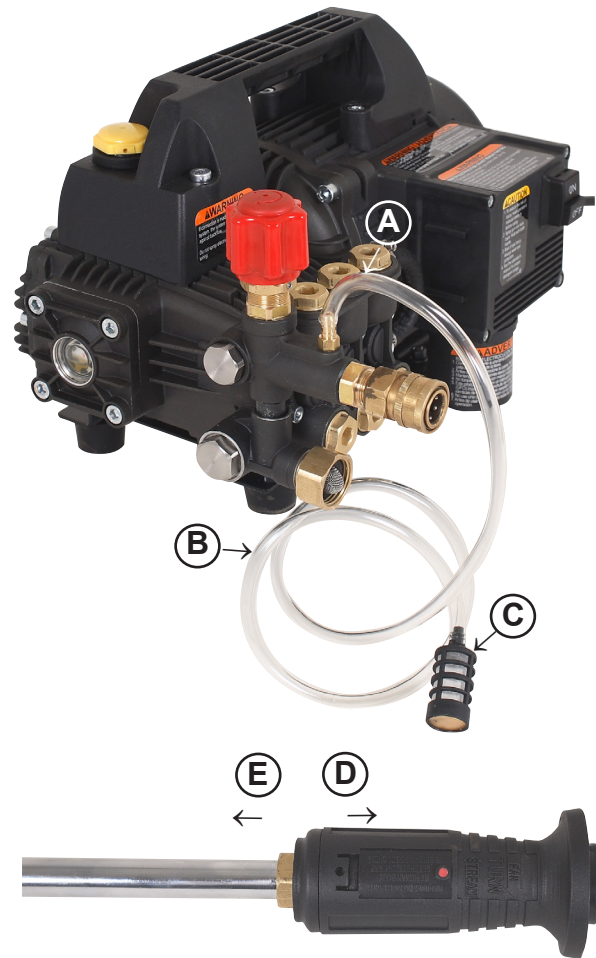

SHUTDOWN

IMPORTANT: Shutdown procedures should be followed at the end of each cleaning operation.

1. If a detergent was used, place detergent inlet strainer in CLEAN water and operate trigger to spray water for a period of three minutes. This will flush the system of detergents and help prevent the detergent valve from sticking or corrosion.
2. Turn unit off and unplug washer.
3. Turn inlet water supply off. Squeeze trigger momentarily to relieve pressure. Disconnect hoses.
4. Allow motor to cool, then wipe washer down with a damp cloth.

Troubleshooting

Symptom	Problem	Solution
Low Nozzle Pressure.	Unit not properly primed.	Prime unit.
	Insufficient inlet water supply.	Check water supply requirements. (See Service Section.)
	Partially plugged water inlet screen.	Clean inlet screen. (See Service Section.)
	Kink in water inlet hose.	Remove kink.
	Nozzle set for low pressure.	Slide wand collar rearward.
	Worn nozzle.	Replace nozzle.
	Worn pump components.	See your John Deere dealer.
No Pressure or Fluid at Nozzle.	Unit not properly primed.	Prime unit.
	Plugged water inlet screen.	Clean or replace inlet screen.
	Kink in water inlet hose.	Remove kink.
	Closed water supply.	Turn on water supply. Check supply hose for leaks or blockage.
	Plugged nozzle.	Inspect and clean or replace nozzle.
	Unloader valve recirculating.	See your John Deere dealer.
	Pump Surges or Fluctuates, Giving Low Nozzle Pressure.	Pump unit not properly primed.
Insufficient inlet water supply.		Check water supply requirements.
Plugged nozzle.		Inspect and clean or replace nozzle.
Internal pump problem.		See your John Deere dealer.
Unloader valve recirculating.		See your John Deere dealer.
Air in system (after priming).		See your John Deere dealer.
Motor Will Not Come On When Switch is Pressed.		No power at receptacle.
	Motor overload protector (on/off switch) tripped.	Allow motor to cool and try again. Check voltage requirements. Contact your John Deere dealer if condition persists.
	Switch malfunction.	See your John Deere dealer.
	Faulty motor.	See your John Deere dealer.

Troubleshooting

Symptom	Problem	Solution
Motor Shuts Off - GFCI Trips.	Power interruption.	Reset GFCI. If problem continues, contact your customer service or have electrical system checked by a qualified electrician.
	Electrical short in power cord or in washer.	Reset GFCI. Try again. If problem persists, do not operate. Contact your customer service.
Motor Shuts Off - Trips On-Off Switch.	Excessive discharge pressure caused by partially clogged nozzle.	Inspect and clean or replace nozzle.
	Low voltage.	Check electrical system requirements. Check extension cords for proper gauge.
Water Continues to Flow from Nozzle after Gun Trigger is Released.	Internal pump malfunction.	See your John Deere dealer.
	Spray gun valve malfunction.	Replace gun.
Motor Hums - Does Not Turn.	Pump plungers - sticking to packing due to drying.	Use a 4 mm hex wrench to manually turn and free pump. (See Service Section.)
	Motor malfunction.	See your John Deere dealer.
Fan Spray is uneven or distorted.	Clogged nozzle.	Clean nozzle. (See Service Section.)
	Clogged fan spray shutters.	Clean fan shutters.
Pump Oil is Milky or White.	Water in oil.	Change oil. Do not direct spray at washer.
Does not draw soap.	Nozzle not in "soap" position.	Push adjustable collar forward. (See "Adjusting Spray Nozzle Pressure Pattern".)
	Too many hose extensions in use.	Use only one hose extension.

Service

TESTING GROUND FAULT CIRCUIT INTERRUPTER (GFCI)

CAUTION: Ground Fault Circuit Interrupter (GFCI) MUST be tested before each use of the washer.

If the results in each one of the following steps is not as described, shut washer off immediately. DO NOT operate until the washer has been inspected by a qualified electrician or your dealer.

1. Plug GFCI into grounded receptacle. Connect high pressure outlet hose and turn on water supply.
2. Press and release “RESET” button (A) to verify power to the washer.
3. Press “TEST” button (B). Red indicator bar (C) on reset button should appear. (Power to the washer should be interrupted.)
4. Press and release the “RESET” button. Power should be restored to the washer.

NOTE: GFCI test instructions are also found on the front of the GFCI.

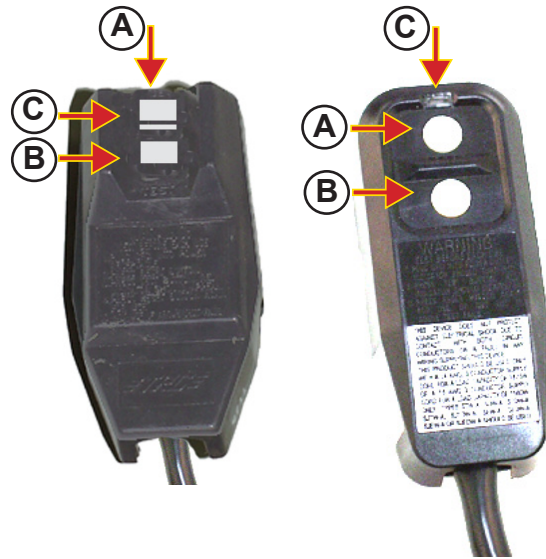

CLEANING INLET WATER

CAUTION: Disconnect power cord from electrical receptacle before cleaning inlet screen.

IMPORTANT: Do not operate washer with water inlet screen removed. Foreign material may enter and damage pump or valves.

Inspect the water inlet screen (A) (inside brass fitting) periodically for buildup of scale, grit and dirt. Clean as necessary. If it is corroded or broken, replace.



CLEANING DETERGENT HOSE STRAINER

Check detergent hose strainer for detergent or contaminant buildup.

Remove strainer from hose and back flush with clean water and a stiff bristle brush.

NOTE: If strainer frequently becomes plugged, check detergent to be sure it is thoroughly mixed.



CHECKING WATER PUMP OIL LEVEL

IMPORTANT: If oil is white or foaming, water is in the oil reservoir. Change oil.

NOTE: Water in oil occurs as a result of spray or condensation. Milky oil is not indicative of a pump malfunction.

1. Put unit on level surface.
2. Oil level should be at the center of sight glass (A).
3. Add oil if necessary with HYGARD® or SAE30W non-detergent oil. Do not overfill.



CHANGING WATER PUMP OIL

IMPORTANT: Change pump break-in oil after first 25 hours of operation and at 250 hour intervals thereafter.

1. Place unit on level surface.
2. Run unit for a few minutes to warm oil.
3. Stop washer. Use an 22 mm deep well socket to remove drain plug (A) to drain oil into container. Install plug. Do not pollute; dispose of waste oil properly.



4. Remove vented plug (A). Fill pump with 11 oz. HYGARD® or SAE30W non-detergent oil. Oil level should be at the center of sight glass. Replace plug.



CLEANING OR REPLACING NOZZLE ORIFICE

CAUTION: To avoid injury from high pressure spray, nozzle wand **MUST** be disconnected from gun before servicing.

1. Rotate nozzle collar (A) to open shutter.
2. Insert cleaning tool (B) (provided) into orifice and turn.
3. Flush nozzle wand with water.
4. If nozzle can not be cleaned thoroughly, insert a 2.0 mm hex wrench (C) (provided) into orifice, turn counterclockwise and remove orifice.
5. Check orifice for wear or damage; clean or replace if necessary.

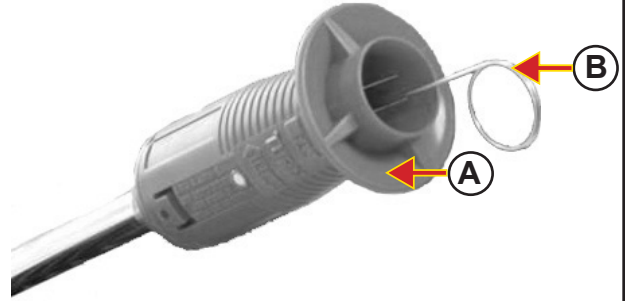

CLEANING OR REPLACING ADJUSTABLE FAN SHUTTERS

CAUTION: To avoid injury from high pressure spray, nozzle wand **MUST** be disconnected from gun before servicing.

CAUTION: Fan shutter metal edges are extremely sharp. Wear gloves.

1. Slide nozzle collar rearward.
2. Gently pry tabs (B) open and remove nozzle end (A).
3. Clean regulator and fan shutter assembly (C).
4. Squeeze nozzle end tabs inward, and slide nozzle end back over nozzle assembly.

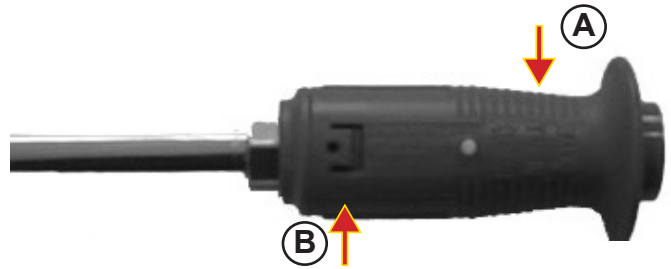

Storage

STORING WASHER

IMPORTANT: Protect washer from freezing temperatures. If unit will experience freezing conditions, pump must be filled with antifreeze to prevent cracking of pump manifold and unloader valve due to water expansion. Draining alone will not remove all the water.



CAUTION: If the washer will be used where food is prepared, stored or consumed, or where sanitation is required, use a nontoxic antifreeze.

NOTE: This operation requires two people: one to operate washer and one to add antifreeze.

1. Install short piece (2 to 4 feet long) garden hose on water inlet.
2. Raise open end of hose above washer and insert funnel.

IMPORTANT: Be careful not to kink hose.

3. Fill hose with 50 - 50 mix of antifreeze.
4. While adding antifreeze, start washer, depress spray gun trigger, and let run for 15 seconds.
5. Release trigger for 15 seconds.

NOTE: Trigger must be released to pull antifreeze into unloader valve.

6. Repeat cycle of 15 seconds trigger on, 15 seconds trigger off.

IMPORTANT: Dispose of sprayed solution safely according to instructions on the antifreeze container.

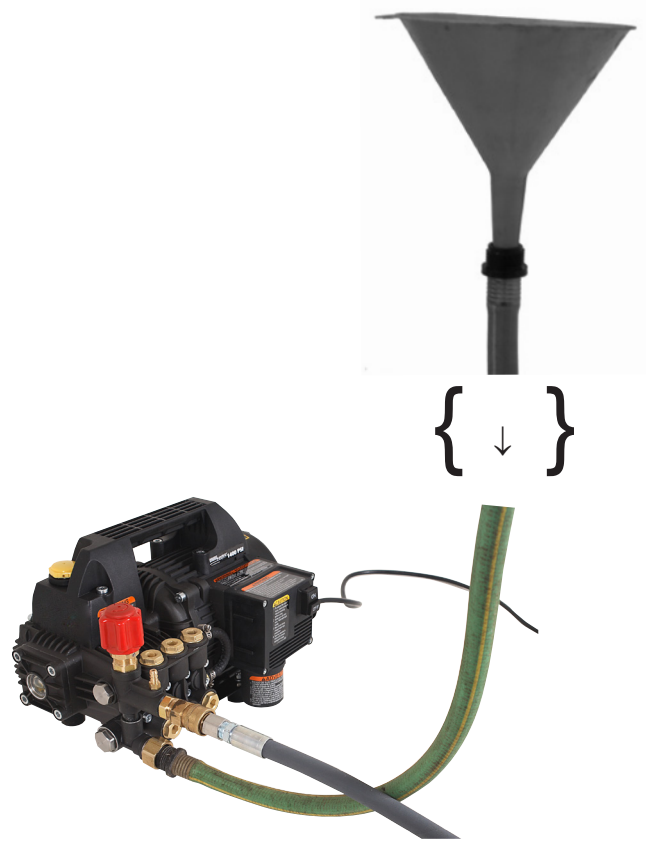

REMOVING WASHER FROM STORAGE

IMPORTANT: Before starting unit, thaw out any possible ice from wand, gun or hose.

1. Connect and open water supply. Squeeze trigger on gun. Allow water to run (without motor running) until water runs out of pressure hose.
2. If unit was stored with antifreeze solution, purge solution from washer, before using. Dispose of sprayed solution safely according to instructions on the antifreeze container.

Specifications

SPECIFICATIONS

ITEM	SPECIFICATION
Water Pump	1.5 GPM (5.7 L/min) 1400 PSI (96.5 Bar) (9652 kPa) at pump
Electric Motor	120 volts, 15 amps, single phase, 60 Hertz, 1.5 HP, 1725 RPM, thermal-protected manual reset.
Electrical Power Requirements.....	Voltage at power supply with washer running must be greater than 108 VAC.
Water Supply Requirements	Inlet water supply pressure - 20 PSI (1.4 Bar) minimum Inlet water supply volume - 3 GPM (11.4 L/m) minimum Inlet water supply hose - 5/8 in. (15.9 mm) minimum I.D. 50 ft. (15.2 m) maximum length
Discharge Hose	25 ft. x 3/8 in. (7 m x 6.4 mm) minimum 3000 PSI (207 Bar) working pressure, acid and oil resistant
Power Cord.....	35 ft. (10.7 m), 14 gauge, 3 conductor, water resistant, with ground fault circuit interrupter (GFCI).
Nozzle Wand.....	Nozzle size -- .037 in. (0.95 mm) Color of dot - Pink

RECORD SERIAL NUMBER

Write your model number, machine serial number (see serial number tag (A) in illustration) and date of purchase in the spaces provided below. Your dealer needs this information when ordering parts.

Model No. _____

Machine Serial No. _____

Date of Purchase _____
(To be filled in by purchaser)



Accessories

HIGH PRESSURE HOSE: 851-0007

IMPORTANT: DO NOT use more than 1 extension hose. The higher restriction will cause unloader valve to function all the time.

One additional pressure hose may be connected to the existing hose. This allows the operator to move around a greater distance without moving unit.



WATER FILTER: 851-0207

Use when water supply is a rural well or a static draw to help filter incoming water.



WAND EXTENSION: 50-0180

The wand extension adds 24 inches between the gun and nozzle wand to help reach hard to reach places.



ROTATING BRUSH: 50-0179

Water pressure and low act against gears to turn the brushes. When used with the detergent system, the brush scrubs the dirt away.



ROTATING NOZZLE W/LANCE:

18-0369 - 1.20 mm

18-0370 - 1.25 mm

18-0371 - 1.40 mm

The rotating high pressure nozzle provides a rotating 0° spray that helps dislodge dirt and debris.



ALL-PURPOSE CLEANER: AW-4018-JD01

Use John Deere All Purpose Cleaner concentrate for most cleaning jobs. Contains water-soluble solvents for soil penetration on vehicles and is safe to use on rubber and wax finishes.



SURFACE PREPARATION: AW-4034-JD01

Use John Deere Surface Preparation to clean, remove mildew, and condition surfaces of all types of siding, farm buildings and mobile homes. It is safe to use on ferrous and nonferrous metal surfaces and removes mildew stains and chalk buildup.



DEGREASING: AW-4059-JD01

Apply John Deere Degreaser as directed by container label, allow to soak for a few minutes, then wash with all purpose cleaner. Rinse with clear water.

Cover sensitive parts such as air cleaner, electrical components, etc. when cleaning engines.



STATEMENT OF WARRANTY

The John Deere warrants all parts, (except those referred to below), of your new pressure washer to be free from defects in materials and workmanship during the following periods:

For One (1) Year from the date of original purchase:

High Pressure Pump
Regulating Valve
GFCI

For Ninety (90) days from the date of original purchase:

Trigger Gun	High Pressure Hose
Variable Wand	Strainer/Filters
On/Off Switch	

Defective parts not subject to normal wear and tear will be repaired or replaced at our option during the warranty period. In any event, reimbursement is limited to the purchase price paid.

EXCLUSIONS

1. Normal wear parts:

Pump Packings	Spray Nozzles
Pump Valves	Screw Connects
Detergent Valves	O-rings

2. This warranty does not cover parts damaged due to normal wear, misapplication, misuse, operation at other than recommended speeds, pressures or temperature. Parts damaged or worn because of the use of caustic liquids or by operation in abrasive or corrosive environments or under conditions causing pump cavitation are not warranted. Failure to follow recommended operating and maintenance procedures also voids warranty.

3. The use of other than genuine manufacturer repair parts will void warranty.

4. Warranty will be void if used in any application other than consumer/homeowner. Parts returned, prepaid to our factory or to an Authorized John Deere Service Center will be inspected and replaced free of charge if found to be defective and subject to warranty. There are no warranties which extend beyond the description of the face hereof. Under no circumstances shall the manufacturer bear any responsibility for loss of use of the unit, loss of time or rental, inconvenience, commercial loss or consequential damages.

For Service or Warranty Consideration, contact
Mi-T-M® Corporation, 8650 Enterprise Drive, Peosta, IA 52068
1-877-JD-KLEEN / (1-877-535-5336) Fax 563-556-1235
Monday - Friday 8:00 a.m. - 5:00 p.m. CST

Notes

Introduction

MERCI de la confiance témoignée par l'achat d'un produit John Deere.

LIRE ATTENTIVEMENT LE PRÉSENT LIVRET afin de pouvoir utiliser et entretenir correctement la machine, sinon des dommages corporels ou matériels pourraient en résulter. Ce manuel et les symboles de sécurité peuvent également être disponibles en d'autres langues. (Voir votre concessionnaire John Deere pour les commander.)

CE LIVRET DOIT ÊTRE CONSIDÉRÉ comme faisant partie intégrante de la machine et doit toujours l'accompagner même en cas de revente.

LES MESURES données dans cette publication sont exprimées en unités métriques et leurs équivalents US habituels. N'utiliser que les pièces de rechange et les éléments de fixation appropriés. Les éléments de boulonnerie métrique et US nécessitent l'emploi de clés métriques et US correspondantes.

LES INDICATIONS DE CÔTÉ, telles que droite et gauche, sont déterminées en faisant face au moteur de la machine.

Les NUMÉROS D'SERIAL de la machine à l'une des sections «Caractéristiques» ou «Numéros de série». Noter correctement toutes les positions pour faciliter les recherches en cas de vol. Les communiquer également au concessionnaire lors de toute commande de pièces. Prendre soin de recopier les numéros d'identification sur une feuille séparée qui sera conservée dans un endroit sûr.

LA GARANTIE fait partie du programme de soutien John Deere destiné aux clients qui utilisent et entretiennent leur matériel tel que décrit dans ce livret. Les conditions de garantie dont bénéficie cette machine figurent sur le certificat de garantie dans le livret.

Cette garantie donne l'assurance que John Deere reprendra ses matériels, s'il s'avère qu'ils sont défectueux, pendant la période de garantie. Toute utilisation abusive ou modification visant à dépasser les performances spécifiées par le constructeur annuleront la garantie.

WARNING

AVERTISSEMENT: Ce produit contient du plomb, un produit chimique qui est connu par l'état de Californie comme étant la cause de cancer et de malformations congénitales ou autres effets nocifs de reproduction.

Laver vos mains après avoir manipulé ce produit.

AVERTISSEMENT

Ce produit contient un ou plusieurs produits chimiques qui sont connus par l'état de Californie comme étant la cause de cancer, de défauts de naissance et d'autres problèmes reproductifs.

Table de matières

	Page
Sécurité	42
Commandes	51
Préparation de l'appareil de lavage	52
Utilisation de l'appareil de lavage	58
Dépannage	64
Entretien	66
Remisage	69
Caractéristiques	71
Accessoires	72
Garantie	76
Note	77

Toutes les informations, illustrations et caractéristiques contenues dans la présente publication sont à jour au moment de la publication, le constructeur se réservant le droit d'apporter sans notification toute modification jugée appropriée.

Sécurité

RECONNAÎTRE LES SYMBOLES DE MISE EN GARDE

Voici le symbole de mise en garde. Lorsqu'il apparaît sur la machine ou dans la présente publication, c'est pour prévenir d'un risque potentiel de blessure.

Respecter tous les conseil de sécurité ainsi que les consignes générales de prévention des accidents.



COMPRENDRE LES TERMES DE MISE EN GARDE

Le symbole de mise en garde est accompagné d'un terme, tel que DANGER, AVERTISSEMENT ou ATTENTION. Le terme DANGER repère les dangers les plus graves.

Les autocollants avec DANGER ou AVERTISSEMENT signalent des dangers spécifiques. Les autocollants avec ATTENTION se réfèrent à des précautions d'ordre général. Dans la présente publication, le terme ATTENTION accompagne les messages de sécurité.



RESPECTER LES CONSEILS DE SÉCURITÉ

Lire attentivement tous les conseils de sécurité contenus dans cette publication et ceux apposés sur la machine. Veiller à ce que les autocollantes soient lisibles. Remplacer ceux qui manqueraient ou seraient endommagés. S'assurer que les autocollants adéquats sont apposés sur les nouveaux équipements et les pièces de rechange. Des autocollants de rechange sont disponibles chez le concessionnaire John Deere.

Apprendre à utiliser la machine et à en manipuler les commandes. Ne pas confier la machine à une personne non formée à cet effet.

Maintenir la machine en permanence en bon état. Toute modification illicite risque d'en affecter la fonctionnement et/ou la sécurité et d'en réduire la durée de vie.

Prendre contact avec le concessionnaire John Deere cas de difficultés à comprendre certaines parties de cette publication et pour obtenir une assistance.

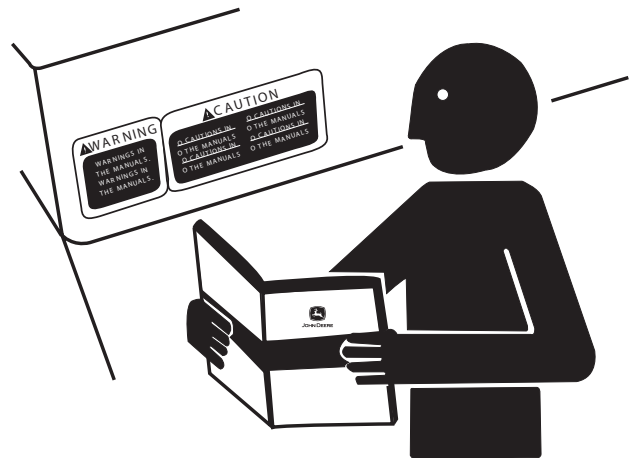

PROTECTION CONTRE LES JETS SOUS HAUTE PRESSION

Les jets haute pression peuvent pénétrer sous la peau en causant de graves blessures. Éviter que ces jets n'entrent en contact avec les mains ou toute autre partie du corps.

En cas d'accident, consulter immédiatement un médecin. En cas d'accident, si le jet semble avoir pénétré sous la peau, OBTENIR DES SOINS MÉDICAUX D'URGENCE. NE PAS TRAITER LA BLESSURE COMME UNE COUPEURE ORDINAIRE. Si on utilise des agents nettoyants, être en mesure d'en indiquer le type exact au médecin.

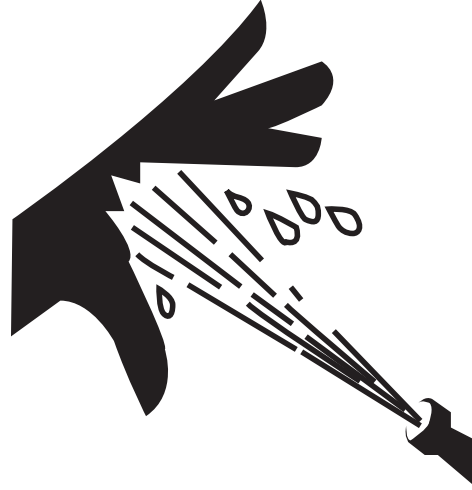

INSTRUCTIONS DE MISE À LA TERRE

Ce produit doit être mis à la terre. S'il fonctionne mal ou tombe en panne, la mise à la terre fournit un chemin de moindre résistance au courant électrique, réduisant ainsi les risques de choc électrique. Ce produit est équipé d'un cordon d'alimentation avec conducteur de mise à la terre de l'équipement et une prise mâle de mise à la terre. La prise mâle doit être branchée dans une prise femelle appropriée correctement installée et mise à la terre conformément aux normes et réglementations locales.

DANGER - Un branchement incorrect du conducteur de mise à la terre de l'équipement peut entraîner des risques d'électrocution. Vérifier avec un dépanneur ou un électricien qualifié en cas de doutes concernant la mise à la terre. Ne pas modifier la prise mâle fournie avec le produit: si elle ne convient pas, une prise murale appropriée doit être installée par un électricien qualifié.

PROTECTION PAR DISJONCTEUR DE FUITE À LA TERRE

Cet appareil de lavage à haute pression est muni d'un disjoncteur de fuite à la terre (GFCI) incorporé au cordon d'alimentation. Ce dispositif fournit une protection supplémentaire contre les risques de choc électrique. Si le remplacement du cordon d'alimentation ou de la prise est nécessaire, n'utiliser que des pièces de rechange identiques comportant la protection GFCI.

NE PAS faire tomber le disjoncteur de fuite à la terre, sous peine de l'endommager.

NE PAS tirer sur le cordon électrique pour le débrancher de la prise, et NE PAS transporter l'appareil en le tenant par son cordon.

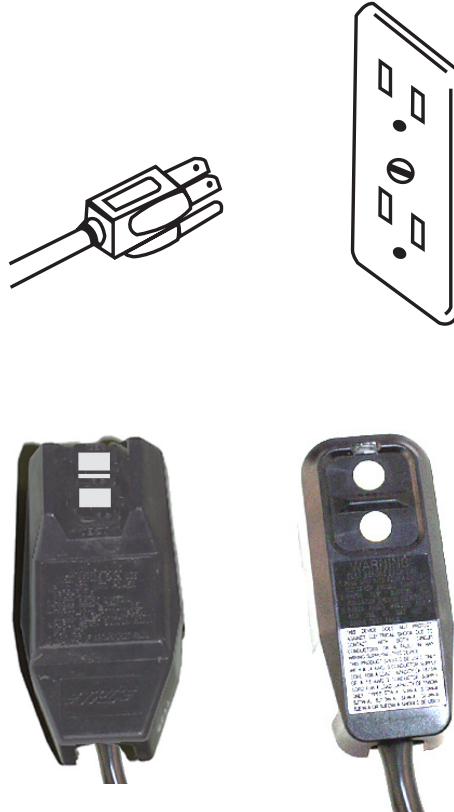

RALLONGES

L'usage de rallonges n'est pas recommandé sur l'appareil de lavage à haute pression. Cependant, s'il est inévitable, la rallonge doit être branchée sur un disjoncteur de fuite à la terre (GFCI) comme il s'en trouve dans les boîtiers à disjoncteurs ou les prises protégées.

N'utiliser que des rallonges à 3 fils munies de prises tripolaires avec raccordement à la terre et adaptées à la prise de l'appareil de lavage. N'utiliser que des rallonges pour usage extérieur, identifiées par la mention «Rallonge acceptable pour usage extérieur: la ranger à l'intérieur si elle n'est pas en service». Utiliser des rallonges d'une capacité au moins égale à celle du produit. Ne pas utiliser de rallonge endommagée. L'examiner avant de l'utiliser et la remplacer si elle est abîmée. Ne pas la maltraiter et ne pas la déconnecter en tirant violemment. Garder les rallonges à l'écart de la chaleur et d'angles coupants. Toujours déconnecter la rallonge de la prise avant de déconnecter l'équipement de la rallonge.

ATTENTION: Pour réduire le risque d'électrocution, maintenir toutes les connexions sèches et au-dessus du sol. Ne toucher aucune prise avec des mains mouillées.

Pour des rallonges:

<u>Longueur du cordon</u>	<u>Diamètre du fil</u>
Jusqu'à 15 m (50 pi)	14 AWG
De 15 à 30 m (50 à 100 pi)	12 AWG

L'utilisation de rallonges ayant un calibre plus petit provoquera l'arrêt du moteur ou du disjoncteur.

PRÉCAUTIONS À PRENDRE AVEC LES DÉTERGENTS DE NETTOYAGE

Savoir quel détergent on utilise. En cas d'urgence, être capable d'indiquer exactement au médecin le produit utilisé. Lire toutes les indications relatives au produit et suivre exactement toutes les instructions relatives à sa préparation, à son utilisation, à la sécurité, à son transport et à la manière d'en disposer. Maintenir tous les produits chimiques hors de portée des enfants, des animaux familiers et du bétail.

NE JAMAIS pulvériser de liquides combustibles.

Ne pas utiliser de produits chimiques hautement corrosifs ni de produits de nettoyage de type acide avec cet appareil de lavage à haute pression.



MANIPULER LES PRODUITS CHIMIQUES AVEC SOIN

Une exposition directe à des produits chimiques dangereux peut provoquer des blessures graves. Les produits chimiques potentiellement dangereux utilisés avec l'équipement John Deere comprennent des produits tels que des lubrifiants, des liquides de refroidissement, des peintures et des adhésifs.

Une fiche signalétique de sécurité des produits (MSDS) fournit des détails spécifiques sur les produits chimiques: risques physiques et pour la santé, consignes de sécurité et techniques d'intervention d'urgence.

Vérifier la fiche signalétique de sécurité des produits avant de débiter tout travail si vous utilisez un produit chimique dangereux. Vous saurez ainsi exactement quels sont les risques et comment effectuer le travail en toute sécurité. Suivez ensuite les instructions et utilisez l'équipement recommandé. (Contactez votre concessionnaire John Deere pour les fiches signalétiques de sécurité des produits portant sur les produits chimiques utilisés avec votre équipement John Deere)



CONSEILS DE SÉCURITÉ IMPORTANTS

AVERTISSEMENT: Veuillez lire ce livret d'entretien au complet, afin de réduire le risque de blessures. Lorsque vous utilisez ce produit, les précautions de base suivantes devraient toujours être suivies:

1. Lire toutes les instructions avant d'utiliser ce produit.
2. Ce produit est muni d'un disjoncteur de fuite à la terre (GFCI) dans le cordon d'alimentation électrique afin de réduire les risques de choc électrique. Si le remplacement du cordon d'alimentation ou de la prise est nécessaire, n'utilisez que des pièces de rechange identiques.
3. Suivre les instructions de mise à la terre fournies dans ce manuel.
4. Les jets haute pression peuvent couper la peau. Ne pas diriger le jet vers des personnes. Eloigner les personnes de la zone de travail. Avertir les enfants que le jet peut couper. Surveiller les enfants avec attention.
5. Ne pas permettre à des enfants ou à du personnel inexpérimenté de faire fonctionner l'appareil de lavage.
6. Ne pas diriger le jet vers des prises électriques, des prises de courant, des ampoules, de la vitre ou des objets fragiles qui pourraient se briser.
7. La poussière et les débris retirés par le jet peuvent causer des blessures aux yeux. Porter des lunettes de protection.
8. Les surfaces mouillées peuvent être glissantes. Porter des chaussures et garder les deux pieds posés sur le sol. Ne pas grimper sur les articles que vous nettoyez. Ne pas essayer d'atteindre des objets hors de votre portée, ni se tenir debout sur un support instable. Garder un bon équilibre en tout temps.
9. Lorsque la gâchette est relâchée, de la pression d'eau demeure emprisonnée dans le flexible de décharge. Relâcher cette pression en actionnant la gâchette du pistolet après l'arrêt de l'appareil de lavage.
10. Ne pas faire fonctionner l'appareil de lavage lorsque vous êtes fatigué ou sous l'influence de drogues ou de produits détergents. Soyez alerte. Porter attention à ce que vous faites.
11. Suivre les instructions d'entretien contenues dans ce manuel.

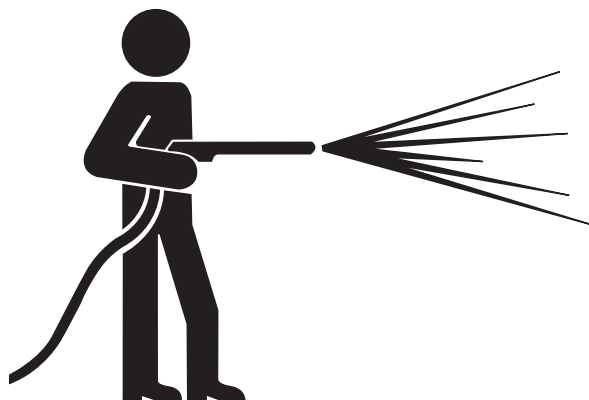

CONSERVER CES INSTRUCTIONS



PORTER DES VÊTEMENTS DE PROTECTION

Porter des vêtements ajustés et l'équipement de sécurité appropriés au travail.

Porter des protecteurs d'oreilles tels que des cache-oreilles ou des bouchons d'oreilles pour se protéger contre les bruits intenses inconfortables.

L'opérateur doit être très attentif de façon à opérer l'équipement en toute sécurité. Ne pas porter de casque d'écoute ou de radio lorsque vous faites fonctionner la machine.



PRÉPAREZ-VOUS POUR LES URGENCES

Gardez une trousse de premiers soins et un extincteur à portée de la main.

Gardez le numéro du médecin, de l'ambulance, de l'hôpital et des pompiers près de votre téléphone en cas d'urgence.

Soyez prêt si un incendie débute.

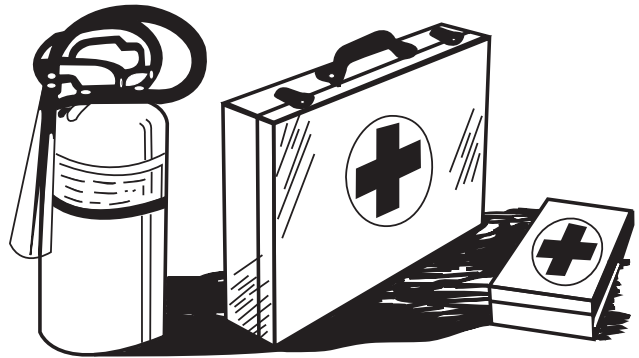

INSPECTER L'APPAREIL DE LAVAGE À HAUTE PRESSION

Assurez-vous que tous les couvercles, garants et dispositif de protection sont en place.

Repérez toutes les commandes et les étiquettes de sécurité.

Assurez-vous que les raccords de plomberie et boulonnerie sont bien resserrés.

Inspectez le cordon de secteur pour déceler les dommages avant utilisation. Il y a un risque de choc électrique de l'écrasement, de la coupure ou du dommage par la chaleur.

Inspectez le tuyau à haute pression pour déceler le tordu, les coupes ou l'usage abrasif.

FAIRE L'ENTRETIEN DE L'APPAREIL DE LAVAGE À HAUTE PRESSION EN TOUTE SÉCURITÉ

Avant de faire l'entretien de l'appareil de lavage, fermer le moteur, relâcher la pression et laisser refroidir l'appareil.

Faire l'entretien dans un endroit propre, sec et plat.



ÉTIQUETTES DE SÉCURITÉ

⚠ ADVERTISSEMENT

RISQUE D'ÉLECTROCUTION NE PAS ENLEVER CETTE ÉTIQUETTE

- Brancher seulement à une prise correctement mise à la terre. Ne pas enlever la broche de mise à la terre.
- Vérifier le cordon avant l'utilisation. Ne pas utiliser le cordon s'il est endommagé.
- Conserver toutes les connexions au sec et au-dessus du sol.
- Ne pas toucher la prise avec des mains humides.
- Cet appareil possède une prise de cordon d'alimentation comprenant un interrupteur intégré avec circuit de mise à la terre accidentelle. Utiliser seulement des pièces de remplacement identiques s'il faut remplacer la prise ou le cordon.
- L'utilisation d'une rallonge n'est pas recommandée.
- Lire le manuel de l'opérateur avant d'utiliser l'appareil.

**RACCORDER À UN
CIRCUIT DE DÉRIVATION
INDIVIDUEL SEULEMENT.**

⚠ ADVERTISSEMENT

RISQUE DE BLESSURES PAR INJECTION OU COUPE:

Se tenir loin du pulvérisateur. Ne pas diriger le jet de décharge vers les personnes.

RISQUE D'EXPLOSION:

Ne pas vaporiser de liquides inflammables.

⚠ ATTENTION

SURFACES CHAUDES EN MÉTAL: CONTACT AU ISOLÉE SECTION SEULEMENT

1. Pour réduire le risque de blessures, lire le manuel d'instructions attentivement avant usage.
2. Le pistolet pulvérisateur peut rebondir. Tenir des deux mains.
3. Risque de lésions oculaires. Toujours porter des lunettes de protection.
4. Se reporter au manuel d'instructions pour l'utilisation appropriée des produits chimiques.

34-1432-F-062103-ENG

34-1432

Emplacement: Cordon d'alimentation



⚠ WARNING



RISK OF ELECTROCUTION.
DO NOT REMOVE THIS TAG.

1. Connect only to a properly grounded outlet. Do not remove ground pin.
2. Inspect cord before using. Do not use if cord is damaged.
3. Keep all connections dry and off the ground.
4. Do not touch plug with wet hands.
5. This unit may be provided with a Ground Fault Circuit Interrupter (GFCI) built into the power cord plug. If replacement of the plug or cord is needed, use only identical replacement parts. If this unit is not provided with a GFCI, this unit should only be connected to a power supply receptacle protected by a ground fault circuit interrupter.
6. Do not use an extension cord with this machine.
7. Read the operator's manual before using.

FAILURE TO FOLLOW THE ABOVE
INSTRUCTIONS COULD RESULT
IN A SEVERE ELECTRICAL SHOCK.

34-1035-E/F/S-111899-ENG

⚠ ADVERTISSEMENT

RISQUE D'ÉLECTROCUTION NE
PAS ENLEVER CETTE ÉTIQUETTE

- Brancher seulement à une prise correctement mise à la terre. Ne pas enlever la broche de mise à la terre.
- Vérifier le cordon avant l'utilisation. Ne pas utiliser le cordon s'il est endommagé.
- Conserver toutes les connexions au sec et au-dessus du sol. ☒
- Ne pas toucher la prise avec des mains humides.
- Cet appareil peut être équipé d'un disjoncteur de fuite à la terre incorporé dans la fiche du cordon électrique. S'il s'avère nécessaire de remplacer la fiche ou le cordon, n'utiliser que des pièces de rechange identiques. Si cet appareil ne comporte pas un disjoncteur de fuite à la terre, ne le relier qu'à une prise de courant protégée par un disjoncteur de fuite à la terre.
- L'utilisation d'une rallonge n'est pas recommandée.
- Lire le manuel de l'opérateur avant d'utiliser l'appareil.

DES CHOCS ÉLECTRIQUES SÉVÈRES
SERONT POSSIBLES SI LES DIRECTIVES ☒
CI-DESSUS NE SONT PAS SUIVIES.

⚠ ADVERTENCIA

RIESGO DE ELECTROCUCION.
NO quite ESTA ETIQUETA.

- Conecte solamente a una toma corriente que está bien fundado. No quite la pata de conexión de la tierra.
- Antes de usar inspeccione la cuerda. No use si la cuerda está dañando.
- Mantenga los conexiones secos y apartados de la tierra. ☒
- No toque el enchufe con manos mojados.
- Este producto debe conectarse a tierra. Asegúrese de que la lavadora a presión esté equipada con un Interruptor de circuito de falla a tierra (Ground Fault Circuit Interrupter, GFCI) incorporado en el cordón de alimentación. Si no lo tiene, debe conectarse la lavadora a presión únicamente en un receptáculo que esté protegido por un Interruptor de circuito de falla a tierra. Desconéctela cuando no esté en uso.
- No use una cuerda extensión con la unidad. ☒
- Antes de usar lea y entienda todas las instrucciones y el manual de operación.

SI NO SIGA LAS INSTRUCCIONES HAY EL
RIESGO DE ELECTROCUCIÓN SEVERA.

34-1035

Emplacement: Cordon d'alimentation

Commandes

COMMANDES

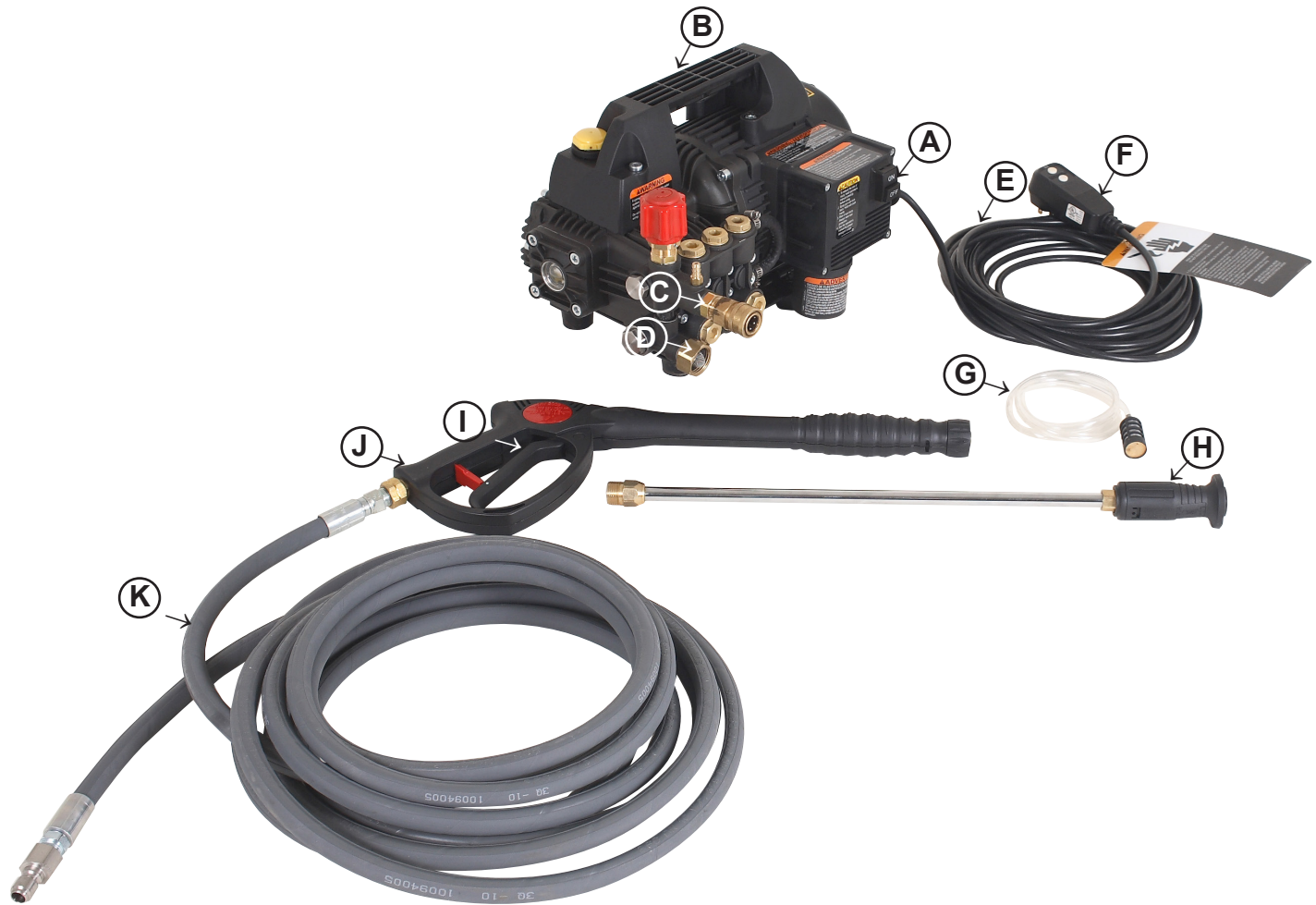

A-- Interrupteur
B-- Poignée
C-- Sortie haute pression

D-- Raccord d'entrée d'eau
E-- Cordon d'alimentation
F-- Disjoncteur de fuite à la terre

G-- Flexible d'injection de produits détergents
H-- Tige de gicleur
I-- Gâchette

J-- Pistolet
K-- Flexible de décharge

Préparation de l'appareil de lavage

EXIGENCES POUR L'ALIMENTATION ÉLECTRIQUE



ATTENTION: Pour éviter tout choc électrique, raccorder l'appareil de lavage à une prise correctement mise à la terre. Ne pas utiliser d'adaptateur ni enlever la troisième borne (mise à la terre).

S'assurer que le branchement entre le cordon d'alimentation de l'appareil de lavage et la prise est conservé sec.

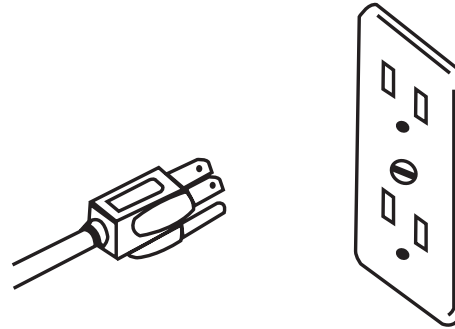

Les exigences suivantes doivent être satisfaites:

1. L'alimentation électrique doit fournir un courant d'une tension minimale de 110 à 120 volts. Lorsque l'appareil de lavage fonctionne, la tension de la ligne ne doit pas descendre à moins de 108 volts.

IMPORTANT: L'utilisation de l'appareil de lavage sous une tension trop basse peut endommager les composants du système électrique.

2. L'appareil de lavage à haute pression est muni d'un disjoncteur de fuite à la terre dans le cordon d'alimentation de façon à réduire les risques de choc électrique. Toutefois, le disjoncteur ne protège pas de tous les défauts, courts circuits ni surcharges.

IMPORTANT: Le disjoncteur de fuite à la terre DOIT être réarmé chaque fois que l'appareil de lavage est débranché et rebranché.

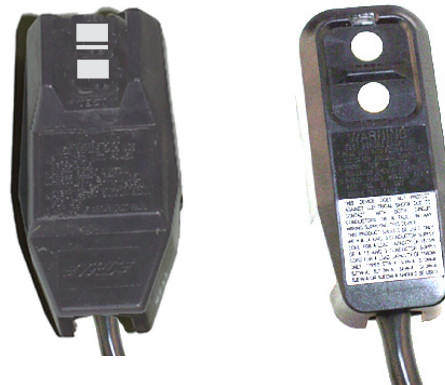

EXIGENCES POUR L'ALIMENTATION EN EAU

1. Une alimentation en eau avec une pression de 20 lb/po² (1,4 bar) ou plus est nécessaire.

Faire fonctionner l'appareil de lavage avec un débit d'alimentation inadéquat provoquera l'usure rapide des garnitures d'étanchéité, des soupapes et des roulements réduisant ainsi la durée de vie de la pompe. Si l'alimentation en eau est inadéquate la pompe vibrera et le flexible d'alimentation à l'appareil de lavage s'écrasera.

2. L'alimentation en eau doit être au moins 125% de la capacité de débit de la pompe. Le débit d'alimentation peut être mesuré en calculant le temps nécessaire pour remplir un contenant de cinq gallons (19 litres). Par exemple, celui-ci se remplira en 5/3minutes (100 secondes) lorsque le débit est de 3.0 gal/min.
3. Le flexible d'alimentation devrait être un bon tuyau d'arrosage avec un diamètre intérieur minimum de 5/8 po (16mm) et ne pas mesurer plus de 50 pi (15,24m). Vérifier que le débit d'alimentation est au moins égal fois qu'un flexible plus long est utilisé.
4. Si l'alimentation en eau n'est pas sous pression (par exemple de l'eau tirée d'une source stationnaire), assurezvous que l'alimentation en eau est d'au moins 125% di la capacité de débit de la pompe.
5. L'ajout de rallonge au flexible d'alimentation réduira le débit d'alimentation. Vérifier si le débit d'alimentation est adéquat chaque fois qu'une rallonge est ajoutée.

IMPORTANT: La température de l'eau d'admission doit être froide autrement il peut avoir comme conséquence les dommages à la pompe.



VÉRIFIEZ L'HUILE DE POMPE

1. Retirer le bouchon d'expédition et installer le bouchon d'aspiration (A) sur la pompe.
2. Vérifier le niveau d'huile de la pompe. Avec l'appareil de lavage sur une surface horizontale, l'huile doit remplir le viseur (B). Si nécessaire, compléter de HY-GARD® ou l'huile non detergente SAE30W.



FIXER LE FLEXIBLE DE DÉCHARGE AU PISTOLET

1. Appliquer du ruban ou un produit de scellement au filetage du pistolet.

REMARQUE: Assurez-vous que les joints toriques sont en place avant de fixer le flexible.

2. Fixer le flexible de décharge au pistolet en utilisant deux clés à fourche. Resserrez le raccord de flexible assez pour comprimer le prévenir les fuites.

IMPORTANT: NE PAS fixer la tige de gicleur au pistolet avant que le système d'eau ne soit amorcé.



PRÉPARATION DE L'APPAREIL DE LAVAGE

1. Placer la rondelle de tuyau avec l'écran (A) est déjà attachée dans l'extrémité du coupleur en laiton de tuyau.

REMARQUE: La crépine conique dans la rondelle (A) devrait faire saillie du raccord dans le flexible d'alimentation.

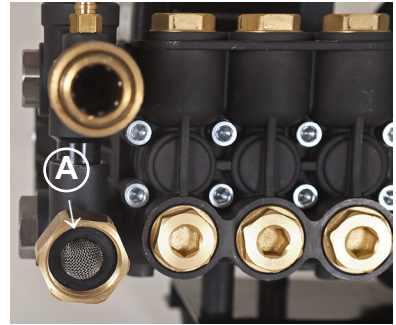

IMPORTANT: Si l'appareil de lavage est raccordé à un système d'eau de puit, utiliser le filtre d'admission d'eau 851-0207 (A). Ceci permettra de mieux filtrer le sable et évitera l'endommagement de la pompe.



2. Installer le flexible d'alimentation (A) et le flexible de décharge haute pression (B) et serrer à la main.

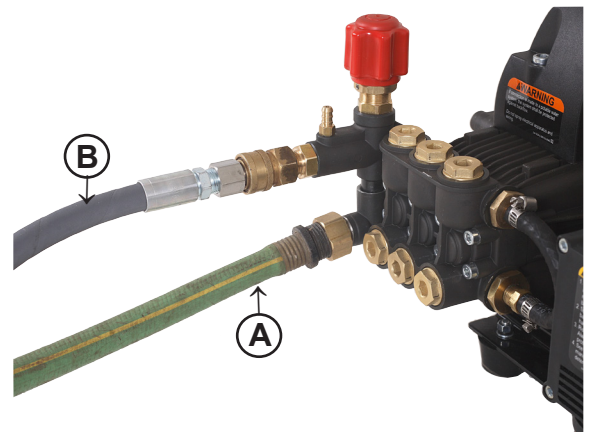

AMORÇAGE DE LA POMPE

3. Ouvrez l'approvisionnement en eau. Serrez le déclenchement sur le pistolet. Permettez à l'eau de courir (avec le moteur OFF) jusqu'à ce que l'eau coure le notre du tuyau de pression. Commencez le déclenchement de moteur et de cycle sur le pistolet jusqu'à ce qu'arrêt bruit de "crépitement" (air dans les lignes). Arrêtez l'approvisionnement en eau.



INSTALLATION DE LA TIGE DE GICLEUR

ATTENTION: Avant d'installer la tige de gicleur, verrouillez la gâchette pour éviter une décharge accidentelle et des blessures provenant du jet à haute pression.

IMPORTANT: NE PAS brancher la tige de gicleur avant que le système d'eau ne soit amorcé.

1. Placer le verrou de gâchette (A) en position de verrouillage (indiquée).
2. Insérer le ajustage de raccordement de la tige de gicleur (B) dans le pistolet (C). Serrez la pistolet (D) de la tige sur le pistolet du bague filetée pour fixer la tige.

REMARQUE: Lorsque vous changez d'accessoire, la tige est débranchée à ce point et les accessoires sont connectés à sa place. La tige de l'appareil de lavage à un point jaunt (E) sur le gicleur.

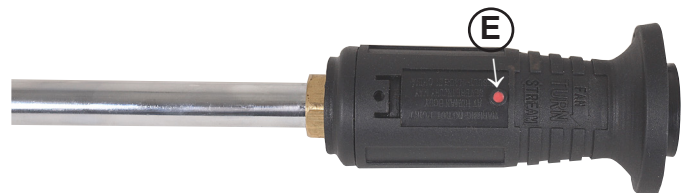
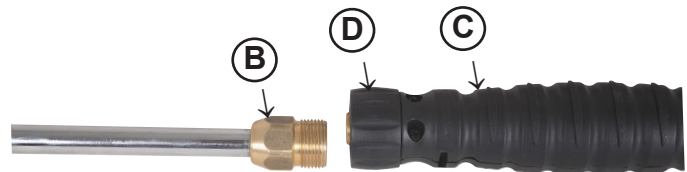
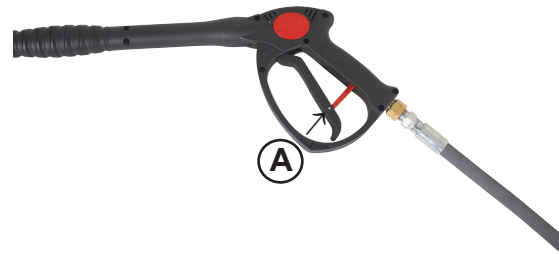
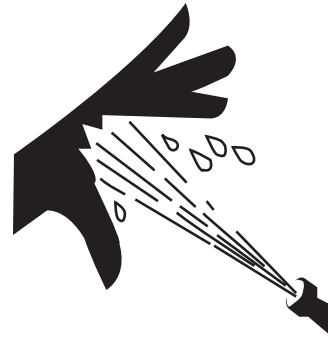

TEST DU DISJONCTEUR DE FUITE À LA TERRE



ATTENTION: Le disjoncteur de fuite à la terre (GFCI) **DOIT** être testé avant chaque usage de l'appareil de lavage.

Si le résultat de chacune des opérations suivantes n'est pas tel que décrit ci-après, il faut débrancher l'appareil de lavage immédiatement. Ne pas utiliser l'appareil de lavage avant qu'il n'ait été inspecté par un électricien qualifié ou par un concessionnaire.

1. Brancher le disjoncteur (GFCI) dans la prise mise à la terre. Connecter le flexible de sortie haute pression et ouvrir l'alimentation en eau.
2. Pousser puis relâcher le bouton de réarmement (A) pour vérifier le courant vers l'appareil de lavage.
3. Appuyer sur le bouton «TEST» (B). Le témoin rouge (C) sur le bouton de réarmement devrait apparaître. (L'appareil de lavage devrait être mis hors tension).
4. Pousser puis relâcher le bouton de réarmement. L'appareil de lavage devrait de nouveau être mis sous tension.

REMARQUE: Les instructions pour tester le GFCI se trouvent aussi sur l'arrière du GFCI.

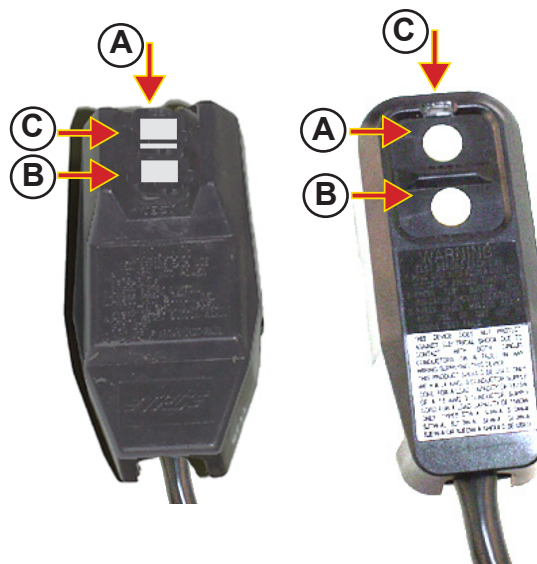

Utilisation de l'appareil de lavage

UTILISATION DE L'APPAREIL DE LAVAGE

IMPORTANT: NE PAS laisser l'appareil de lavage fonctionner en dérivation (gâchette relâchée) pendant plus de trois minutes, sinon, on risque de provoquer la défaillance de la pompe.

Le contacteur «ON/OFF» de l'appareil de lavage est un contacteur à bascule qui comprend un disjoncteur pour protéger le moteur des surcharges électriques.

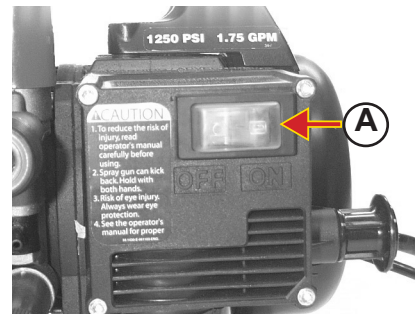

VERROUILLAGE DE LA GÂCHETTE

ATTENTION: Lorsque le pistolet n'est pas utilisé ou avant d'effectuer des modifications, verrouillez la gâchette. Ceci aidera à éviter une décharge accidentelle et des blessure provenant du jet à haute pression.

1. Déplacer le verrou de gâchette (A) vers le bas pour éviter le déclenchement de la gâchette.
2. Déplacer le verrou vers le haut pour relcher la gâchette.



RÉGLAGE DE LA PRESION AU GICLEUR

ATTENTION: Le jet haute pression peut causer de graves blessures. Rester éloigné du jet et du gicleur. Ne jamais pointer le pistolet vers les personnes. Porter des lunettes de protection.

Le gicleur de la tige est un gicleur à pression variable.

1. Pour un jet haute pression, déplacer le collier vers l'arrière (A).
1. Pour un jet détergent ou basse pression, déplacer le collier vers l'avant (B). Le gicleur produira un jet basse pression.

Réglage de la forme de dispersion du jet:

1. Pour un jet étroit 0°- Tourner le couvercle de gicleur complètement dans le sens des aiguilles d'une montre (C).
2. Pour un jet dispersé 60°- Tourner le couvercle de gicleur dans le sens contraire des aiguilles d'une montre (D).
3. Réglage illimité- Tourner le gicleur pour la forme de dispersion de jet désirée à n'importe quelle position entre 0° et 60°.

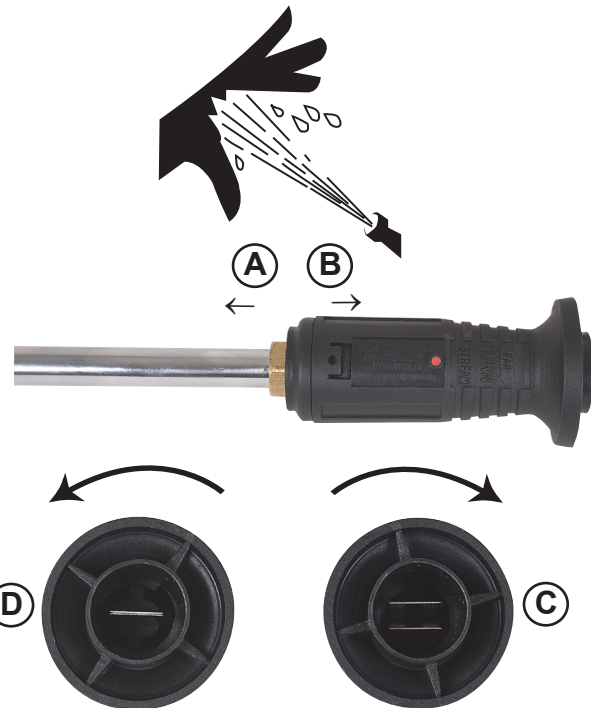

Dans la position du jet haute pression, la pression d'eau puet se régler en tournant le bouton de réglage de pression (E) dans le sens des aiguilles d'une montre pour accroître la pression et dans le sens inverse pour la réduire.

NETTOYAGE DE SURFACES HORIZONTALES

Déplacer la tige avec le gicleur d'un côté à l'autre. Diriger le jet de manière à ce qu'il forme un angle pour chasser les débris devant la surface nettoyée.

Suivant le matériau à éliminer et la pression au gicleur, tenir le bout de gicleur à une distance de 8 à 10 po (20 à 25 cm) de la surface en pratiquant des passes lentes et se recouvrant. Si les débris se chassent facilement, reculer le gicleur pour couvrir une surface plus importante et obtenir un nettoyage plus rapide.

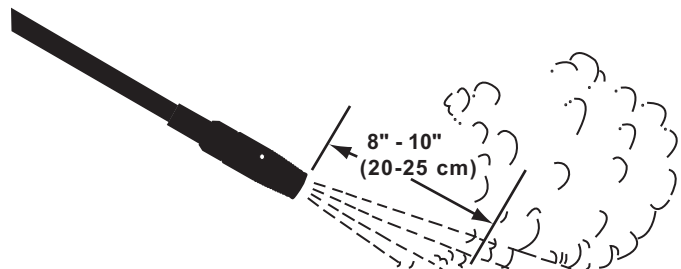

NETTOYAGE DE SURFACES VERTICALES

IMPORTANT: Se rappeler que l'appareil de lavage peut produire un jet haute pression qui peut casser le verre et entailler les bois tendres et d'autres matériaux.

Travailler du haut vers le bas lorsque l'on nettoie l'intérieur ou l'extérieur d'un bâtiment sans utiliser de détergent. Ceci aide à éliminer les traînées. À l'intérieur, commencer par le plafond, ensuite les murs et enfin le plancher.

Nettoyer avec précaution autour des fenêtres. Si les vitres ne sont pas bien matées et mastiquées, le jet haute pression peut les briser.

Ne jamais diriger le jet directement au-dessus de la tête. Pour éviter les débris et le ruissellement, le diriger toujours devant.

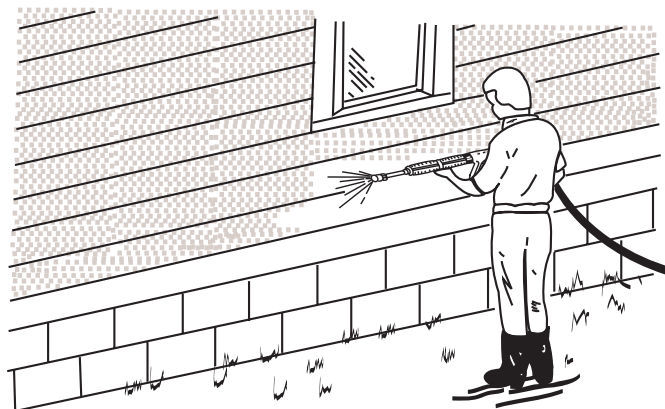

DÉCAPAGE DE LA PEINTURE

IMPORTANT: Se rappeler que le jet haute pression peut entailler les bois tendres et d'autres matériaux, ainsi que desceller le mortier.

1. Placer le bout du gicleur en position haute pression et avec un jet très concentré.
2. Diriger le jet avec un angle de 45° et avec le bout du gicleur à une distance de 4 à 12 pouces (10 à 30 cm) de la surface.
3. Donner au jet un mouvement de va-et-vient; essayer de la faire pénétrer sous la peinture décollée et gonflée.
4. Ne pas s'inquiéter de la peinture qui reste. Elle doit adhérer suffisamment pour ne pas provoquer de problèmes lors de l'application d'une nouvelle couche de peinture.
5. Il se peut que les bords de la peinture restante se soulèvent. Ces bords doivent être éliminés à l'aide d'une brosse métallique ou d'un racloir juste avant d'appliquer la nouvelle couche de peinture.

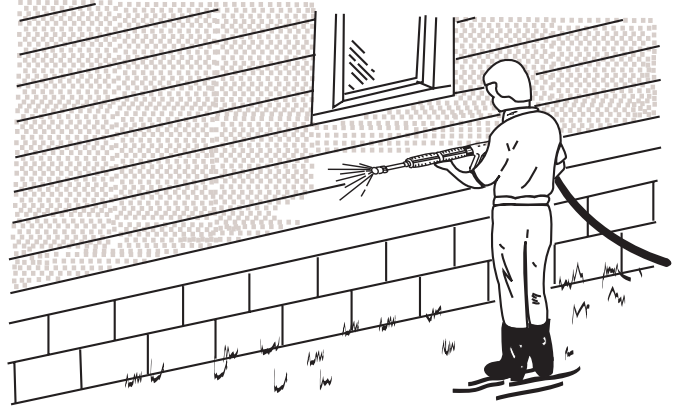

NETTOYAGE DES AILETTES DE RADIATEUR

IMPORTANT: Certains fabricants de moteurs et de radiateurs n'autorisent pas le nettoyage des radiateurs à l'aide d'appareil de lavage à haute pression. Consulter le manuel d'utilisation de l'équipement.

1. Utiliser de l'eau claire sans détergent.

IMPORTANT: Pour éviter de déformer les ailettes, diriger le jet perpendiculairement au radiateur.

2. Si possible, diriger le jet dans la direction opposée au débit d'air normal du radiateur.

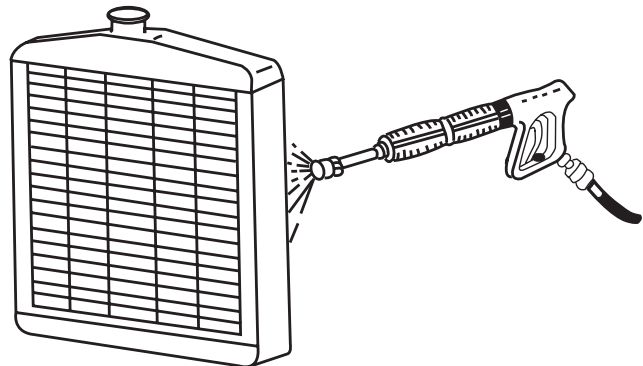

GUIDE D'UTILISATION DES PRODUITS DÉTERGENTS



ATTENTION: Utiliser les détergents avec précaution. Lire attentivement les étiquettes et suivre toutes les instructions pour la préparation, l'utilisation, la sécurité, le transport et l'élimination. En cas d'urgence, être prêt à indiquer au médecin quels produits détergents on utilise. Tenir tous les produits détergents hors de portée des enfants.

Être conscient que deux produits détergents peuvent se mélanger sur une surface. Certains produits détergents peuvent, lorsqu'ils sont mélangés à d'autres, émettre des vapeurs nocives ou déclencher une réaction chimique imprévisible.

NE JAMAIS PULVÉRISER DE LIQUIDES INFLAMMABLES tels qu'essence, mazout, alcool, naphthe, etc.

Veiller à lire et à suivre exactement toutes les instructions des étiquettes relatives à la préparation, à l'utilisation, à la sécurité, au transport et à l'élimination du produit. Être conscient que le système de produits détergents dilue encore le produit avec de l'eau et que certains produits peuvent ne pas être suffisamment concentrés pour être utilisables avec ce système.

Certains détergents peuvent ne pas donner d'instructions de prémélange et exiger des essais pour déterminer la dilution correcte pour le travail à effectuer.

Si l'on n'est pas familier avec le produit détergent, l'essayer toujours sur une petite partie de la surface à nettoyer pour s'assurer qu'il ne se produit pas de réaction adverse. Faire ceci un jour à l'avance. Rincer soigneusement la surface avec de l'eau.

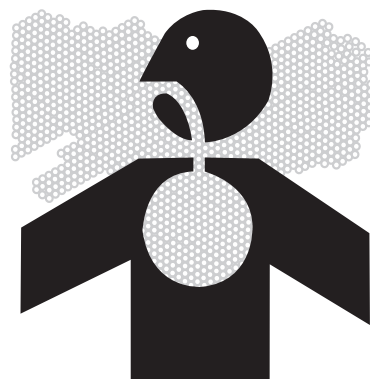

NETTOYAGE AVEC SOLUTION DE NETTOYAGE

ATTENTION: Porter des lunettes de protection, un respirateur et des vêtements de protection pour éviter toute blessure due au jet ou aux produits détergents.

IMPORTANT: Ne pas diriger le jet haute pression vers l'appareil de lavage.

1. Mélanger les produits détergents suivant les instructions du fabricant.
2. S'assurer que l'alimentation en eau est adéquate et complètement ouverte.
3. Glisser le flexible de produits détergents (B) sur la soupape cannelée de produits détergents (A).
4. Insérer l'extrémite filetée de la crépine de détergents (C) dans le flexible de détergents (B).
5. Plonger le flexible de détergent dans la solution de nettoyage. S'assurer que le flexible est bien dégagé et complètement submergé dans la solution.

IMPORTANT: Le système de produits détergents ne fonctionnera qu'avec le gicleur en position basse pression.

6. Glissez le collier du gicleur vers l'avant en position basse pression. (D)
7. Démarrer l'appareil de lavage et presser la gâchette du pistolet. Si le produit détergent ne commence pas à être éjecté dans la minute qui suit le démarrage, vérifier pour s'assurer que le flexible de produits détergents est bien dans la solution de nettoyage et n'est pas obstrué.
8. Pour éviter de produire des traînées, appliquer d'abord la solution à la partie basse et monter en utilisant de longues passes se chevauchant. Laisser la solution pénétrer pendant plusieurs minutes.

IMPORTANT: Se rappeler que le jet haute pression peut entailler les bois tendres, endommager d'autres matériaux et desceller le mortier.

9. Faire glisser le collier du gicleur vers l'arrière en position haute pression. Avec le gicleur à une distance de 6 à 10 pouces (15 à 25 cm) de la surface et le jet formant un angle avec celle-ci, rincer énergiquement la surface du haut vers le bas. (E)
10. Si la surface n'est pas propre, répéter les étapes cidessus.

IMPORTANT: Pour éviter l'endommagement et la contamination avec d'autres produits chimiques, siphonner un gallon (3,78 L) d'eau claire à travers le système après chaque utilisation.

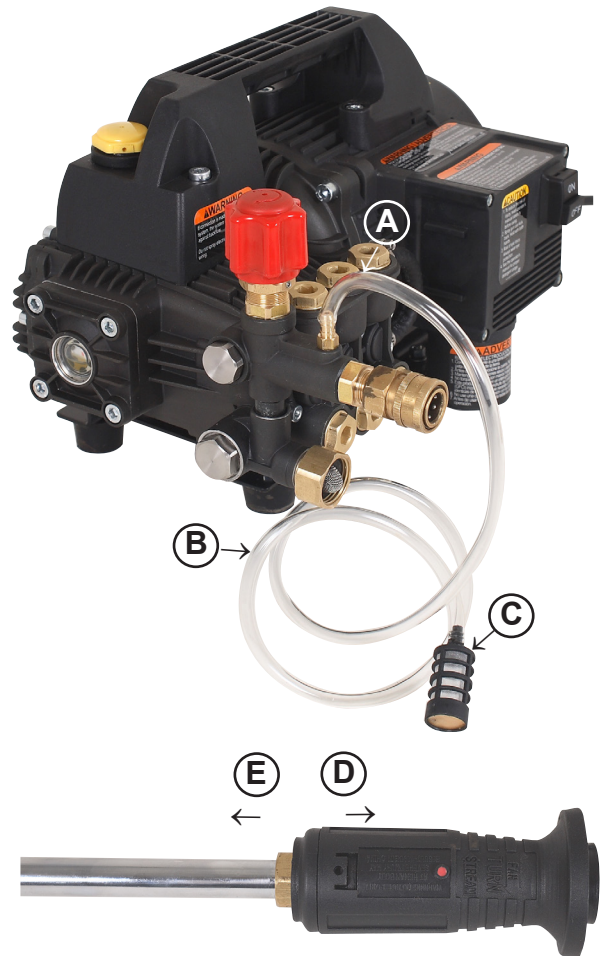

ARRÊT

IMPORTANT: Les procédures d'arrêt devraient être suivies à la fin de chaque opération de nettoyage.

1. Si un produit chimique a été utilisé, mettre la crépine d'admission de produit chimique dans de l'eau PROPRE, déplacer le gicleur à la position basse pression/produits chimiques et appuyer sur la gâchette pour trois minutes. Ceci purgera le système des produits chimiques et aidera à éviter le dépôt de résidus à l'intérieur de la soupape de produit chimique.
2. Arrêter le moteur et débrancher l'appareil de lavage.
3. Arrêter l'alimentation en eau. Appuyer sur la gâchette pour éliminer la pression. Débrancher les flexibles.
4. Laisser le moteur refroidir et ensuite essuyer l'appareil de lavage avec un chiffon humide.

Dépannage

Symptôme	Problème	Solution
Pression insuffisante au gicleur. pour l'alimentation	Unité imparfaitement amorcée.	Amorcer l'unité.
	Alimentation en eau insuffisante.	Vérifier les exigences en eau (consulter la section «Entretien»)
	Crépine d'admission d'eau partiellement obstruée.	Nettoyer la crépine d'admission (consulter la section «Entretien»)
	Tordu dans le tuyau d'admission de l'eau.	Enlevez la tordu.
	Gicleur en position basse pression.	Glisser le collier du gicleur vers l'arrière.
	Gicleur usé.	Remplacer le gicleur.
	Pièces de la pompe usées.	Consulter le concessionnaire John Deere.
Pas de pression ne de fluide au gicleur.	Recirculation du clapet de décharge.	Consulter le concessionnaire John Deere.
	Unité imparfaitement amorcée.	Amorcer l'unité.
	Crépine d'admission d'eau obstruée.	Nettoyer ou remplace la crépine.
	Tordu dans le tuyau d'admission de l'eau.	Enlevez la tordu.
	Alimentation en eau fermée.	Ouvrir l'alimentation en eau. Vérifier le flexible d'alimentation pour des fuites ou obstructions.
	Gicleur obstrué.	Inspectez et nettoyez ou remplacez le bec.
	Recirculation du clapet de décharge.	Consulter le concessionnaire John Deere.
Fluctuation ou pulsation de la pompe, provoquant une basse pression au gicleur.	Pompe désamorcée.	Amorcer la pompe.
	Alimentation en eau insuffisante.	Vérifier les exigences pour l'alimentation en eau.
	Gicleur obstrué.	Inspectez et nettoyez ou remplacez le bec.
	Problème interne à la pompe.	Consulter le concessionnaire John Deere.
	Recirculation du clapet de décharge.	Consulter le concessionnaire John Deere.
	Air dans le système (après amorçage).	Consulter le concessionnaire John Deere.

Symptôme	Problème	Solution
Le moteur ne démarre pas sur pression de l'interrupteur.	Pas de courant à la prise d'alimentation.	Vérifier le fusible ou le disjoncteur.
	Protecteur de surcharge du moteur (contacteur «ON/OFF») déclenché.	Laisser le moteur refroidir et réessayer. Vérifier les exigences sur la tension. Consulter le concessionnaire si la condition persiste.
	Contacteur défectueux.	Consulter le concessionnaire John Deere.
	Moteur défectueux.	Consulter le concessionnaire John Deere.
Le moteur s'arrête - GFCI déclenché.	Interruption de l'alimentation électrique.	Réarmer le GFCI. Si le problème persiste, consulter le concessionnaire ou faire contrôler par un électricien qualifié.
	Court-circuit dans le cordon d'alimentation ou dans l'appareil de l'unité.	Réarmer le GFCI. Réessayer. Si le problème persiste, ne pas utiliser lavage. Service client de contact.
Le moteur s'arrête-Contacteur «ON/OFF» déclenché.	Pression excessive à la décharge causée par un gicleur partiellement obstrué.	Examiner et nettoyer ou remplacer le gicleur.
	Tension trop faible.	Vérifier les exigences du système électrique. Vérifier le calibre de la rallonge.
	Problème interne à la pompe.	Consulter le concessionnaire John Deere.
L'eau continue de s'écouler du gicleur après que la gâchette ait été relâchée.	Problème avec le clapet du pistolet	Remplacez le pistolet.
Le moteur ronronne - Ne tourne pas.	Plongeur de pompe que colle aux pour garnitures d'étanchéité qui ont séchés.	Utiliser une clé hexagonale de 4 mm tourner manuellement la pompe et la débloquer. (Consulter la section «Entretien»)
	Moteur défectueux.	Consulter le concessionnaire John Deere.
Le jet dispersé est irrégulier.	Gicleur obstrué.	Nettoyer le gicleur. (Consulter la section «Entretien»).
	Volet de jet dispersé obstrué.	Nettoyer les volets du jet dispersé.
L'huile de la pompe est blanche ou laiteuse.	Présence d'eau dans l'huile.	Changer l'huile. Ne pas diriger le jet vers l'appareil de lavage.
N'aspire pas le savon.	Le gicleur n'est pas en position «savon».	Pousser le collier réglable vers l'avant. (Voir «Réglage de la pression au gicleur».)
	Trop de rallonges de flexibles.	N'utiliser qu'une seule rallonge.

Entretien

TEST DU DISJONCTEUR DE FUITE À LA TERRE

ATTENTION: Le disjoncteur de fuite à la terre (GFCI) DOIT être testé avant chaque usage de l'appareil de lavage.

Si le résultat de chacune des opérations suivantes n'est pas tel que décrit ci-après, il faut débrancher l'appareil de lavage immédiatement. Ne pas utiliser l'appareil de lavage avant qu'il n'ait été inspecté par un électricien qualifié ou par un concessionnaire.

1. Brancher le disjoncteur (GFCI) dans la prise mise à la terre. Connecter le flexible de sortie haute pression et ouvrir l'alimentation en eau.
2. Pousser puis relâcher le bouton de réarmement (A) pour vérifier le courant vers l'appareil de lavage.
3. Appuyer sur le bouton «TEST» (B). Le témoin rouge (C) sur le bouton de réarmement devrait apparaître. (L'appareil de lavage devrait être mis hors tension).
4. Pousser puis relâcher le bouton de réarmement. L'appareil de lavage devrait de nouveau être mis sous tension.

REMARQUE: Les instructions pour tester le GFCI se trouvent aussi sur l'arrière du GFCI.

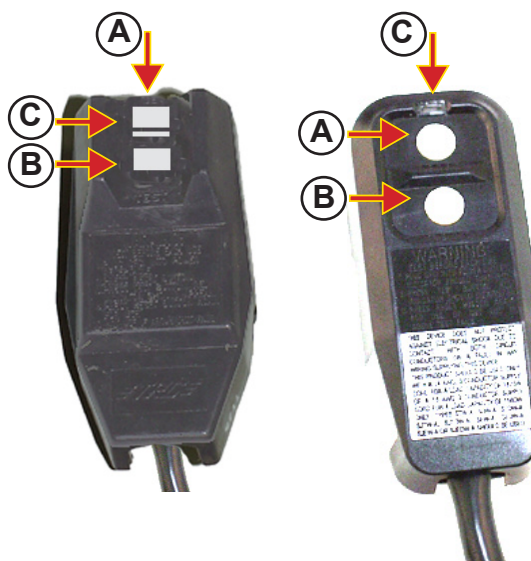

NETTOYAGE DE LA CRÉPINE D'ENTRÉE D'EAU

ATTENTION: Débrancher le cordon d'alimentation du réceptacle avant de nettoyer la crépine d'entrée d'eau.

IMPORTANT: Ne pas faire fonctionner l'appareil de lavage sans la crépine d'entrée d'eau. Des corps étrangers pourraient pénétrer dans la pompe et endommager la pompe ou les soupapes.

Inspecter la crépine d'entrée d'eau A) (à l'intérieur du raccord en laiton) pour déceler les accumulations de dépôts, de saletés et de poussières. Nettoyer si nécessaire. S'ils sont corrodés ou cassés, les remplacer.



NETTOYAGE DES CRÉPINES DU FLEXIBLE DE PRODUITS DÉTERGENTS

Vérifier la crépine du flexible de produits détergents pour déceler toute accumulation de détergent ou de matières contaminantes.

Dévisser la crépine du flexible et la rincer à contrecourant à l'eau claire.

REMARQUE: Si la crépine se bouche fréquemment, sérifier la solution de nettoyage pour s'assurer qu'elle est bien mélangée.



VÉRIFICATION DE NIVEAU D'HUILE DE LA POMPE À EAU

IMPORTANT: Se l'huile mousse ou est blanche, il y a de l'eau dans le réservoir. Changer l'huile.

REMARQUE: L'huile blanche n'indique pas nécessairement que les garnitures de pompe ou les joints d'étanchéité de l'huile sont défectueux. L'eau peut s'infiltrer dans l'huile par le tuyau de remplissage. Eviter d'arroser la machine pendant le fonctionnement.

1. Placer l'appareil de lavage sur une surface horizontale.
2. Le niveau d'huile devrait être au centre du verre de vue (A).
3. Se nécessaire, ajouter de HY-GARD® ou l'huile non détergente SAE30W.. Ne pas trop remplir.



CHANGEMENT DE L'HUILE DE LA POMPE À EAU

IMPORTANT: Changer l'huile de rodage de la pompe après les 25 premières heures de fonctionnement et après cela, à intervalles de 250 heures.

1. Placer l'appareil de lavage sur une surface horizontale.
2. Faire fonctionner l'appareil pendant quelques minutes pour réchauffer l'huile.
3. Arrêter l'appareil de lavage. Utiliser une douille profonde de 22 mm pour retirer le bouchon de vidange (A) pour vidanger l'huile dans un contenant. Installer le bouchon. Ne pas polluer; éliminer correctement l'huile usagée.



4. Retire le bouchon d'aspiration (A). Remplir la pompe avec 11 onces de HY-GARD® ou l'huile non détergente SAE30W. L'huile doit remplir le viseur.



NETTOYAGE OU REMPLACEMENT DE L'ORIFICE DE GICLÉUR

ATTENTION: Pour éviter des blessures à cause du jet haute pression, la tige de gicleur DOIT être détachée du pistolet avant l'entretien.

1. Tourner le manchon du gicleur (A) pour ouvrir le volet.
2. Insérer l'outil de nettoyage (B) (fourni) dans l'orifice et tourner.
3. Rincer la tige de gicleur avec de l'eau.
4. Si le gicleur ne peut pas être nettoyé à fond, insérer la clé hexagonale de 2,0 mm (C) (fourni) dans l'orifice, tourner dans le sens contraire des aiguilles d'une montre et enlever l'orifice.
5. Vérifier l'orifice pour voir s'il est endommagé; nettoyer ou remplacer au besoin.

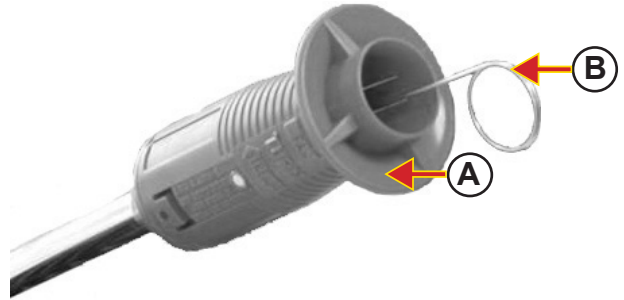

NETTOYAGE OU REMPLACEMENT DES VOILETS RÉGLABLES

ATTENTION: Pour éviter les blessures causées par le jet haute pression, la tige de gicleur DOIT être débranchée du pistolet avant l'entretien.

ATTENTION: Les bords de métal des volets de ventilateur sont très coupants. Porter des gants.

1. Glisser le manchon du gicleur vers l'arrière.
2. Écarter les languettes (B) doucement pour déposer le manchon du gicleur (A).
3. Nettoyer le régulateur et le bolet de ventilateur (C).
4. Presser les languettes de l'extrémité du gicleur vers l'intérieur et glisser l'extrémité du gicleur par dessus l'ensemble du gicleur.

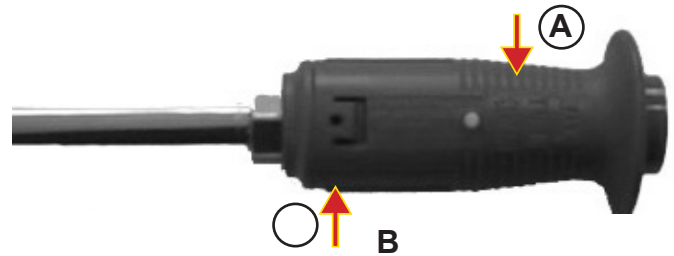

Remisage

REMISAGE DE L'APPAREIL DE LAVAGE

IMPORTANT: Protéger l'appareil de lavage du gel. Si l'unité doit être exposée à des conditions de gel, la pompe doit être remplie d'antigel pour empêcher de nombreux dégâts à la pompe et au clapet de décharge dus à l'expansion de l'eau. Le drainage seul n'évèle pas toute l'eau.

ATTENTION: Si l'appareil de lavage est utilisé dans des endroits où des aliments sont préparés, stockés ou consommés, ou exigeant des conditions sanitaires, utiliser un antigel non toxique.

REMARQUE: Ce travail doit être effectué par deux personnes; une pour faire fonctionner l'appareil de lavage et une pour ajouter l'antigel.

1. Installer une petite pièce de tuyau d'arrosage (2 à 4 pieds de long) sur l'admission d'eau.
2. Élever l'extrémité ouverte du tuyau à un niveau plus élevé que celui de l'appareil de lavage et insérer un entonnoir.

IMPORTANT: Faire attention pour ne pas plier le tuyau.

3. Remplir le tuyau avec un mélange d'antigel 50-50.
4. Pendant que vous ajoutez l'antigel, faire démarrer l'appareil de lavage, appuyer sur la gâchette et laisser fonctionner pour 15 secondes.
5. Relâcher la gâchette pour 15 secondes.

REMARQUE: La gâchette doit être relâchée pour tirer l'antigel dans le clapet de décharge.

6. Répéter le cycle en appuyant sur la gâchette pour 15 secondes et en la relâchant pour 15 secondes.

IMPORTANT: Éliminer en sécurité la solution projetée et en respectant les instructions sur le récipient d'antigel.



REMISE EN SERVICE DE L'APPAREIL DE LAVAGE APRÈS UN REMISAGE PROLONGÉ

IMPORTANT: Avant de démarrer l'unité, faire fondre toute glace éventuelle de la tige de gicleur, du pistolet ou du flexible.

1. Connecter et ouvrir l'alimentation en eau. Presser la gâchette du pistolet. Laisser l'eau s'écouler (pendant que le moteur ne tourne pas) jusqu'à ce qu'il n'y ait plus d'eau dans le flexible haute pression.
2. Si l'unité était remise avec une solution antigel, purger la solution de l'appareil de lavage avant l'utilisation. Éliminer la solution projetée en respectant les instructions sur le récipient d'antigel.

Caractéristiques

CARACTÉRISTIQUES

ARTICLE	CARACTÉRISTIQUE
Pompe à eau.....	1.5 gal. (5,7 l/min) 1400 lb/po ² (96.5 Bar) (9652 kPa) à la pompe
Moteur électrique	120 volts, 15 ampères, monophasé, 60 Hertz, 1,5 HP 1725 RPM, tr/min, protection thermique à réarmement manuel.
Exigences pour l'alimentation électrique.....	Tension à l'alimentation lorsque l'appareil fonctionne doit être supérieure à 108 volts à courant alternatif
Exigences pour l'alimentation en eau	Pression d'eau à l'entrée - 20 lb/po ² (1,4 Bar) minimum Débit d'eau à l'entrée- 3 gal/min (11,4 l/min) minimum Flexible d'entrée d'eau-daimètre intérieur minimum de 5/8 po (15,9 mm) longueur maximum 50 pieds (15,2 m)
Flexible de décharge.....	25 pi x 3/8 po (7,6 m x 9,5 mm) minimum 3000 lb/po ² (207 Bar) pression de travail, résistant aux acides et aux huiles
Cordon d'alimentation	35 pieds (10,7 m), calibre 14, tri-polaire, résistant à l'eau, avec disjoncteur de fuite à la terre (GFCI)
Tige de gicleur	Dimension du gicleur -- 0.037 po (0,95 mm) Code de couleur - Rose

NOTER LE NUMÉRO DE SÉRIE

Noter ci-dessous le numéro de modèle, le numéro de série (Voir l'étiquette de numéro de série (A) sur l'illustration) et la date d'achat de l'appareil de lavage. Le concessionnaire a besoin de ces renseignements lors des commandes de pièces.

Numéro de modèle _____

Numéro de série _____

Date d'achat _____

(À remplir par l'acheteur)



Accessories

FLEXIBLE HAUTE PRESSION: 851-0007

IMPORTANT: NE PAS utiliser plus d'une rallonge de flexible. La restriction supplémentaire peut provoquer un fonctionnement permanent du clapet de décharge.

Un flexible haute pression supplémentaire peut être connecté au flexible existant. Ceci permet à l'opérateur de se déplacer sur une distance plus importante sans avoir à déplacer l'appareil de lavage.



FILTRE À EAU: 851-0207

Utilise lorsque l'alimentation en eau provient d'un puit ou d'une source stationnaire pour aider à filtrer l'eau.



RALLONGE DE TIGE DE GICLEUR: 50-0180

La rallonge de tige de gicleur ajoute 24 po entre le pistolet et le gicleur pour accéder aux endroits difficiles à atteindre.



BROSSE ROTATIVE: 50-0179

La pression et le débit de l'eau enclenchent la rotation de la brosse. Lorsque elle est utilisée avec le système de produits détergents, la brosse décape la poussière.



GICLEUR ROTATIF AVEC LA LANCE:

18-0369 - 1.20 mm

18-0370 - 1.25 mm

18-0371 - 1.40 mm

Le gicleur rotatif à haute pression fournit un jet pulsé qui facilite la désincrustation de 0° et débris.



NETTOYAGE UNIVERSEL: AW-4018-JD01

Utiliser l'agent de nettoyage universel John Deere pour la plupart des travaux. Cet agent de nettoyage contient des solvants solubles dans l'eau pour pénétrer les taches sur les véhicules et il est sans danger pour les caoutchoucs et finis cirés.



PRÉPARATION DE LA SURFACE: AW-4034-JD01

Utiliser le produit John Deere pour préparer les surfaces, enlever les moisissures et conditionner les surfaces de tous types de bardage, dépendances de ferme et grandes caravanes. Ce produit est sans danger pour les surfaces métalliques ferreuses et non ferreuses et il enlève les taches de moisissures et les incrustation calcaires.



DÉGRAISSAGE: AW-4059-JD01

Appliquer l'agent de dégraissage suivant le mode d'emploi de l'étiquette du récipient, laisser le produit agir pendant quelques minutes, puis nettoyer avec l'agent de nettoyage universel. Rincer avec de l'eau claire.

Couvrir les pièces délicates telles que filtre à air, composants électriques, etc. lors du nettoyage de moteurs.



CONDITIONS DE LA GARANTIE

John Deere garantit toutes les pièces (à l'exception de celles listées ci-dessous) de votre nettoyeur pression pendant la durée suivante:

Une (1) année à compter de la date d'achat:

Pompe haute pression
Valves de régulateur
GFCI

Quatre-vingt-dix (90) jours à compter de la date d'achat:

Pistolet
Tuyau haute pression
Tige de gicleur
Filtres
Interrupter

Les pièces défectueuses ne résultant pas d'une usure normale seront réparées ou remplacées pendant la période de garantie. Les remboursements ne dépasseront en aucun cas le prix d'achat.

PIECES EXCLUES DE LA GARANTIE

1. Pièces soumises à une usure normale:

Garnitures de pompe
Valves de pompe
Buses
Valves de détergent
Bagues d'étanchéité
Joints toriques

2. Cette garantie ne couvre pas les dommages dus à une usure normale, à une mauvaise utilisation, à un fonctionnement autre qu'aux vitesses, pressions et températures recommandées. Les parties endommagées ou usées suite à l'utilisation de liquides caustiques ou d'une utilisation dans des environnements rugueux ou corrosifs ou dans des conditions entraînant des cavitations de la pompe ne sont pas garanties. Tout fonctionnement et toute maintenance ne tenant pas compte des procédures recommandées entraînent l'annulation de la garantie.
3. L'utilisation de toute pièce autre que les pièces le fabricant agréées entraînent l'annulation de la garantie.
4. La garantie sera annulée csi utilisée vers autre chose que le client/propriétaire de maison.

Les pièces renvoyées en port payé à notre usine ou à un centre agréé seront examinées et remplacées gratuitement si elles s'avèrent défectueuses et couvertes par la garantie. Il n'existe aucune extension de garantie hormis les conditions ci-dessus décrites. John Deere se sera nullement responsable des périodes durant lesquelles l'appareil est inutilisable, du temps perdu, du préjudice subi, des pertes commerciales ou des dommages qui en découleraient.

Pour toute question de service ou de garantie, s'adresser à"
Mi-T-M Corporation, 8650 Enterprise Drive, Peosta, IA 52068-0050
Tél.: JD-KLEEN (1-877-535-5336) Fax 563-556-1235
Du lundi au vendredi, de 8 h à 17 h (H.N.C.)

Note

Introducción

Gracias por comprando este John Deere producto.

Lea este manual con cuidado para aprender como operar y heacerie servicao su máquina correcto. Falla resultaría en lesiones personales o daño a equipo. Este el manual y muestras de seguridad en su máquina pueden también estar disponibles en otras idiomas. (véase a su distribuidor de John Deere para ordenar)

Este manual debe considerar una parte permanente de su máquina y debe quedar con máquina cuando venderla.

Medidas en este manual se dan en sistema métrico y en equivalentes de unidades de Estado Unidos. Use sólo partes y cierres de reemplazar correctos. Cierres métricos y pulgadas necesitarian un tirón especial de métrico o pulgada.

Lados de mano derecha y mano izquierda se determinan de que da al fin de máquina.

El número de serie está situada en sección de especificaciones o números de identificación. Escriba correcta todos números para ayndaría en encontrar la máquina si sea robado. Su concesionario también necesite estos números cuando ordenaría partes. Ponga números de identificación en lugar seguro atuera de máquina.

Garantía provece de concesionario John Deere para quien opere y mantenga su equipo como descrito en este manual. Este manual está explicado en certificado de garantía que se vea en este manual.

Esta garantía provece la seguridad que su concesionario John Deere daría garantía de productos donde defectos aparecen durante tiempo de garantía. Debe abusar al equipo o cambios para modificar la función atrás de especificaciones de fabrica la garantía será vacío.

WARNING

ADVERTENCIA: Este producto tiene plomo, una sustancia química conocida al Estado de California a causar cáncer y defectos de nacimiento u otro daño reproductivo.

Lávese las manos despues de usar este producto.

ADVERTENCIA

Este producto contiene química conocido por el estado de California a causar cancer, defectos de nacimiento, y otros peligros reproductor.

Materias

	Página
Seguridad	81
Mandos	89
Preparación de lavadora	90
Operación de lavadora	96
Localización de fallas	102
Servicio	104
Almacenamiento	107
Especificaciones	109
Accesorios	110
Nota	114
Garantía	115

Toda información, ilustraciones, y especificaciones en este manual se basa en información lo último que disponible al tiempo de publicación. Se reserva el dercho de efectuar cambios sin previo aviso.

Materias

Seguridad

RECONOZCA INFORMACIÓN DE SEGURIDAD

Este es el símbolo de alerta de seguridad. Cuando mire este símbolo en la máquina o manual, sea alerta de posibilidad o potencia de graves personales.

Siga precauciones recomendables y practicas de operación.



COMPRENDA PALABRAS DE ALERTAS

Una palabra de alerta -- PELIGRO, ADVERTENCIA, PRECAUCIÓN -- se usa con el símbolo de alerta de seguridad. Peligro indica la situación más seria.

Señales de seguridad como PELIGRO y ADVERTENCIA está situada cerca de riesgos específicos. Precauciones generales están en una lista en las señales de seguridad precaución a mensajes de seguridad en este manual.

⚠ PELIGRO

⚠ ADVERTENCIA

⚠ PRECAUCION

SIGA LAS INSTRUCCIONES DE SEGURIDAD

Lea con cuidado todos mensajes de seguridad en este manual y en las señales de seguridad en máquina. Mantengase señales de seguridad en condición bueno. Reemplace desaparecidos o señales de seguridad con daño. Asegurese que componentes nuevos de equipo y partes de reparación incluir las señales de seguridad último. Señales de seguridad para reemplace son disponible de su concesario.

Aprenda como operar la máquina y como usar los mandos corecta. No permita nadie para operar sin instrucciones.

Mantengase la máquina en condición corecta para trabajar. Modificaciones con no autorizado a la máquina pueden afectar la función y/o seguridad y afecta la vida de máquina.

Si usted no entiende cualquier parte de este manual y no necesita ayuda, entre en contacto con a su distribuidor.





PROTEJA EN CONTRA DE ROCÍO DE PRESIÓN ALTA

Rocío de boquillas de presión altas se puede penetrar el piel y causando lesiones graves. Manténgase rocio de contactando con manos o cuerpo.

Requiera cuidado medico de emergencia si ocurriera un accidente y el rocío parece haber penetrado el piel. No lo trate como un corte simple. Si usted está usando agentes limpiadores, esté preparado a informar a su médico exactamente de que clase.



INSTRUCCIONES DE CONEXION A TIERRA

Este equipo debe conectarse a tierra. La conexión a tierra provee un camino de resistencia reducida a la corriente eléctrica para reducir el riesgo de choque, en caso de malfuncionamiento o falla. Este producto está equipado con un cordón que tiene un conductor de conexión a tierra del equipo y un enchufe de conexión a tierra. El enchufe debe enfucharse a un tomacorriente apropiado que esté correctamente instalado y conectado a tierra de acuerdo con todos los códigos y ordenanzas locales.

PELIGRO - La conexión incorrecta del conductor de conexión a tierra del equipo puede resultar en un riesgo de electrocución. Si usted tiene dudas acerca de si el tomacorriente está correctamente conectado a tierra, consulte con un electricista calificado o personal de servicio. No modifique el enchufe provisto con el producto. Haga instalar un tomacorriente apropiado por un electricista calificado, si el enchufe no entra. No use ningún tipo de adaptador con este equipo.

PROTECCIÓN DEL INTERRUPTOR DE FALLA DE LA CONEXIÓN A TIERRA INCORPORADA EN CORDÓN ELÉCTRICO.

Este mecanismo provee una protección adicional contra el riesgo de choque eléctrico. Use sólo piezas de repuesto idénticas que incluyan protección GFCI, Si fuera necesario reemplazar el cordón eléctrico o tapon.

No deje caer el GFCI ya que podría resultar en daños. Si el GFCI cae accidentalmente asegúrese examinar el GFCI antes de usando para asegurarse trabajando correctamente. (Vea instrucciones en GFCI para procedimientos de examinar.)

Para desconectar del tomacorriente, NO tire del cordón eléctrico, NI transporte la unidad por el cordón.

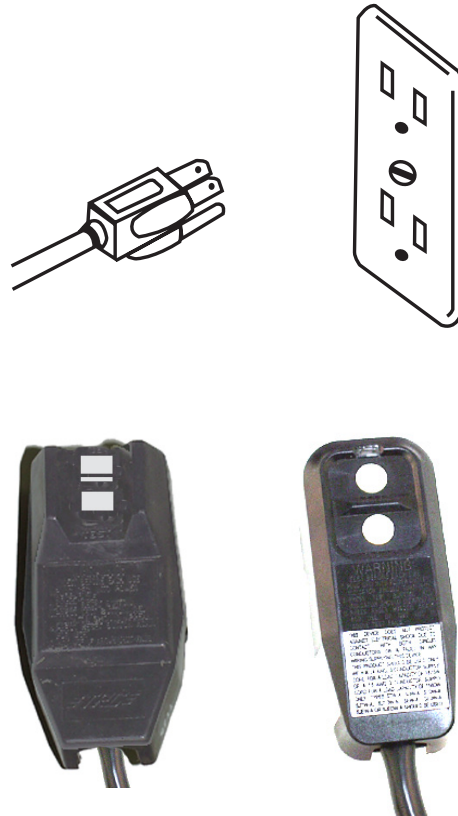



CORDONES DE EXTENSION

El uso de cordones de extensión no es recomendable con lavador de presión alta. Si no puede evitarse el uso de un cordón de extensión, el mismo debe enchufarse a un GFCI ubicado en las cajas de circuitos o receptáculos rotogados.

Use sólo cordones de extensión de 3 conductores que tengan enchufes de tipo de conexión a tierra de tres hojas conectores de cordón de 3 polos que aceptan el enchufe del producto. Use sólo cordones de extensión que estén diseñados para uso al aire libre. Esos cordones de extensión están identificados por una marca que dice, "Aceptable para usar con artefactos al aire libre, almacene bajo techo mientras no se usa." Use cordones de extensión que tengan una clasificación nominal que no sea menor que la clasificación nominal del producto. No use cordones de extensión dañados. Antes de usar examine el cordón de extensión y reemplácelo si está dañado. NO maltrate el cordón de extensión y no tire del mismo para desconectarlo. Mantenga el cordón de extensión alejado del calor y de bordes aguzados. Antes de desconectar el equipo del cordón de extensión, desconecte siempre el cordón de extensión del receptáculo.

ADVERTENCIA: Mantenga todas las conexiones secas y alejadas de tierra para reducir el riesgo de electrocución. No toque el enchufe con las manos mojadas.

En los cordones de extensión:

<u>Longitud del cable</u>	<u>Calibre del conductor</u>
Hasta 50 pies	14 AWG
Entre 50 y 100 pies	12 AWG

Usar de cordones más pequeños causará ahogarse de motores eléctricos o parando de ruptura de circuito.

PRECAUCIONES PARA LIMPIEZA CON DETERGENTES

!Conozca sus detergentes! En el caso de una emergencia, esté preparando a informar al médico exactamente lo que usted está usando. Lea la hoja de datos de seguridad del material (MSDS) provista con su detergente Mi-T-M y todas las etiquetas de los detergentes. Observe todas instrucciones apropiadas acerca de la preparación, uso, seguridad, y transporte, mantenga todos los detergentes fuera del alcance de los niños y animales.

¡NUNCA líquidos combustibles del aerosol de la clase!

No use solventes ni detergentes altamente corrosivos ni limpiadores de tipo ácido con esta lavadora a presión.



MANEJE CON CIUDADO PRODUCTOS QUIMICAS

Exposición directa a químicos de daño puede causar lesiones. Químicos potencialmente de daño se usen con lavador de presión incluyen artículos como detergentes.

Una página de material seguridad información (MSDS) provee detalles específicos en detergentes, daños de físicos y salud, procedimientos de seguridad y técnicos de repuesta emergencia.

Revise MSDS antes de empezar algo trabajo usando un detergente. Para que ud sabe todos riesgos y como hacer trabajo con cuidado. Observe las instrucciones y equipo recomendando.





ADVERTENCIAS IMPORTANTES DE SEGURIDAD

ADVERTENCIA: Para reducir el riesgo de lesiones, lea este manual de operador completamente. Cuando usando este producto, seguir siempre las precauciones básicas consiguientes:

1. Lea todas instrucciones antes de usando el producto.
2. Esta lavadora a presión está provista de un Interruptor de circuito de Falla a tierra (GFCI) integrado en el enchufe del cordón de suministro eléctrico. Use sólo piezas idénticas de repuesto que incluyan protección de GFCI, si fuera necesario reemplazar el cordón.
3. Observe las instrucciones de tierra incluyen en este manual.
4. Rocío de presión alta puede cortar el piel. No atomizar directo a personas. Mantengase area de operación sin personas o animales. Dé advertencia a niños que el rocío de agua puede cortar. Mire los niños con cuidado.
5. ¡NUNCA permita que los niños o adolescentes operen esta unidad!
6. No dirija el rociado en interruptores eléctricos, recepáculos, lamparas eléctricas, vidrio, o objetos frágiles que puede romper.
7. Suciedad y escombros que fue quitado de rocío puede causar lesiones de ojos. Use antiparras protectoras.
8. Las superficies húmedas pueden ser resbalosas. Lleve zapatos y mantenga dos pies en la tierra. No escale en artículos que están limpiando. No se incline ni se pare sobre un apoyo inestable. Manténgase bien parado y en equilibrio en todo momento.
9. Cuando el gatillo de rocío sea liberado, presión de agua sea atrapado en la manguera de descarga. Libere presión atrapado como gatillando la pistola de rocío después de apagado de lavador.
10. No opere la unidad cuando esté fatigado o bajo la influencia de alcohol o drogas. Esté alerta. Observe lo que hace.
11. Observe las instrucciones de mantenimiento especificados en este manual.

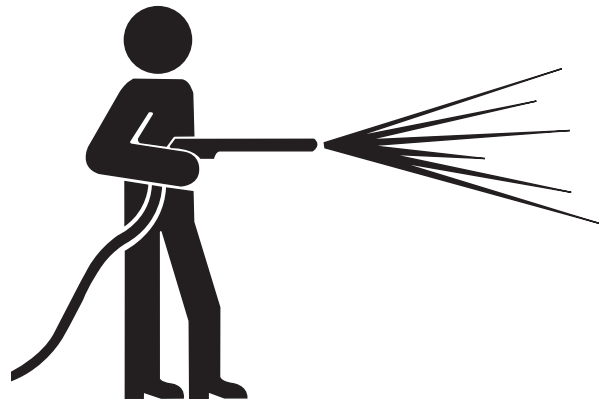

¡GUARDE ESTAS INSTRUCCIONES!

USE ROPA PROTECTORA

Use ropa medida cerca y equipo de seguridad apropiado al trabajo.

Use devise protector de oído como orejeras o tapón para el oído para proteger en contra de ruidos inaceptables y altos.

Operando equipo de seguridad necesita todo atención de operador. No use auriculares de radio o música mientras operando máquina.





PREPARE PARA EMERGENCIAS

Mantenga primeros auxilios y extinguidor cerca.

Mantenga números de emergencia para doctores, servicio de ambulancia, hospital, y departamento de fuego cerca de telefono.

Sea preparado si un fuego empiece.

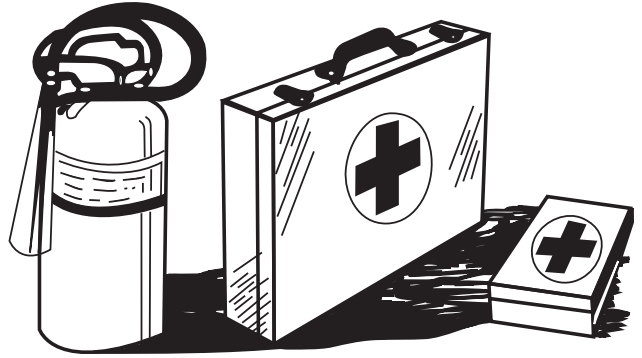

INSPECCIONES LAVADORA DE PRESIÓN ALTA

Asegúrese todas tapas, guardias, y escudos están en lugar.

Encuentre todos controles operando y etiquetas de seguridad.

Mantenga todas instalaciones eléctricas de ferretería y conerías apretados.

Inspeccione cordón eléctrico para daño antes de usando. Hay un riesgo de electrocución de aplastante, cortando, o daño de calor.

Inspeccione manguera de presión alta para vueltas, cortos, o agotado abrasivo.

SERVICIO CON CIUDADO LAVADOVA DE PRESIÓN ALTA

Apague la unidad, desconéctela de la red eléctrica, elimine la presion de agua y permita que la unidad se enfríe antes de repararla.

Preste servicio en un área limpie, seca y planca.



MUESTRAS DE SEGURIDAD

⚠ WARNING

RISK OF ELECTROCUTION. DO NOT REMOVE THIS TAG.

1. Connect only to a properly grounded outlet. Do not remove grounding pin.
2. Inspect cord before using. Do not use if cord is damaged.
3. Keep all connections dry and off the ground.
4. Do not touch plug with wet hands.
5. This product is provided with a GFCI built into the power cord plug. Use identical parts for replacement.
6. Do not use an extension cord with this machine.
7. Read the operator's manual before using.

34-1423-E-061103-ENG.

⚠ ADVERTENCIA

RIESGO DE ELECTROCUCION. NO quite esta ETIQUETA.

1. Conecte solamente a una toma corriente que está bien fundado. No quite la pata de conexión de la tierra.
2. Antes de usar inspeccione la cuerda. No use si la cuerda está dañando.
3. Mantenga los conexiones secos y apartados de la tierra.
4. No toque el enchufe con manos mojados.
5. Este producto viene con un interruptor de circuito de falla de conexión a tierra (GFCI) incorporado al enchufe del cordón eléctrico. Use solo piezas idénticas de repuesto si se necesita un reemplazo del enchufe o del cordón.
6. No use una cuerda extensión con la unidad.
7. Antes de usar lea y entienda todas las instrucciones y el manual de operación.

34-1424-S-061103-ENG.

34-1423 y 34-1424

Localización: Cubierta De Motor

⚠ WARNING

If connection is made to a potable water system, the system shall be protected against backflow.

Do not spray electrical apparatus and wiring

34-1428-E-061103-ENG.

⚠ ADVERTENCIA

No rocíe el aparato y el cableado eléctricos.

Si la conexión se hace a un sistema de agua potable, el sistema será protegido contra la expulsión.

34-1429-S-061103-ENG.

34-1428 y 34-1429

Localización: Manijas Del Lado

⚠ WARNING / ADVERTENCIA

RISK OF INJECTION OR CUTTING INJURY:

Keep clear of nozzle. Do not direct discharge stream at people.

RISK OF EXPLOSION:

Do not spray flammable fluids.

RIESGO DE INYECCIÓN O LESIÓN DE CORTE:

Manténgase alejado de la boquilla. No dirija la corriente de descarga hacia las personas.

RIESGO DE EXPLOSIÓN:

No rocíe líquidos inflamables.

34-1427-E/S-061103-ENG.

34-1427

Localización: Cubierta De Motor



CAUTION

1. To reduce the risk of injury, read operator's manual carefully before using.
2. Spray gun can kick back. Hold with both hands.
3. Risk of eye injury. Always wear eye protection.
4. See the operator's manual for proper detergent usage.

34-1430-E-061103-ENG.

PRECAUCION

1. Lea cuidadosamente el manual del operador antes de usar.
2. El revolver rociadora puede retroceder violentamente. Sujétela con ambas manos.
3. Riesgo de lesiones a los ojos. Use siempre protección para los ojos.
4. Para un uso químico apropiado consulte el Manual del Operador.

34-1431-S-061103-ENG.

34-1430 y 34-1431
Localización: Cubierta De Motor

CAUTION

HOT METAL SURFACES
Touch only insulated areas.

PRECAUCION

SUPERFICIES CALIENTES DEL METAL:
Áreas aisladas del tacto solamente.

34-1445-E/S-072103-ENG.

34-1445
Localización: Manija

CONNECT
TO AN
INDIVIDUAL
BRANCH
CIRCUIT ONLY.

34-1425-E-061103-ENG.

CONECTAR
SOLAMENTE
A UN CIRCUITO
DERIVADO
INDIVIDUAL.

34-1426-S-061103-ENG.

34-1425 y 34-1426
Localización: Cubierta De Motor



! WARNING



RISK OF ELECTROCUTION.
DO NOT REMOVE THIS TAG.

1. Connect only to a properly grounded outlet. Do not remove ground pin.
2. Inspect cord before using. Do not use if cord is damaged.
3. Keep all connections dry and off the ground.
4. Do not touch plug with wet hands.
5. This unit may be provided with a Ground Fault Circuit Interrupter (GFCI) built into the power cord plug. If replacement of the plug or cord is needed, use only identical replacement parts. If this unit is not provided with a GFCI, this unit should only be connected to a power supply receptacle protected by a ground fault circuit interrupter.
6. Do not use an extension cord with this machine.
7. Read the operator's manual before using.

FAILURE TO FOLLOW THE ABOVE
INSTRUCTIONS COULD RESULT
IN A SEVERE ELECTRICAL SHOCK.

34-1035-E/F/S-111899-ENG

! ADVERTISSEMENT

RISQUE D'ÉLECTROCUTION NE
PAS ENLEVER CETTE ÉTIQUETTE

- Brancher seulement à une prise correctement mise à la terre. Ne pas enlever la broche de mise à la terre.
- Vérifier le cordon avant l'utilisation. Ne pas utiliser le cordon s'il est endommagé.
- Conserver toutes les connexions au sec et au-dessus du sol. ☒
- Ne pas toucher la prise avec des mains humides.
- Cet appareil peut être équipé d'un disjoncteur de fuite à la terre incorporé dans la fiche du cordon électrique. S'il s'avère nécessaire de remplacer la fiche ou le cordon, n'utiliser que des pièces de rechange identiques. Si cet appareil ne comporte pas un disjoncteur de fuite à la terre, ne le relier qu'à une prise de courant protégée par un disjoncteur de fuite à la terre.
- L'utilisation d'une rallonge n'est pas recommandée.
- Lire le manuel de l'opérateur avant d'utiliser l'appareil.

DES CHOCS ÉLECTRIQUES SÉVÈRES
SERONT POSSIBLES SI LES DIRECTIVES ☒
CI-DESSUS NE SONT PAS SUIVIES.

! ADVERTENCIA

RIESGO DE ELECTROCUCION.
NO quite ESTA ETIQUETA.

- Conecte solamente a una toma corriente que está bien fundado. No quite la pata de conexión de la tierra.
- Antes de usar inspeccione la cuerda. No use si la cuerda está dañando.
- Mantenga los conexiones secos y apartados de la tierra. ☒
- No toque el enchufe con manos mojados.
- Este producto debe conectarse a tierra. Asegúrese de que la lavadora a presión esté equipada con un Interruptor de circuito de falla a tierra (Ground Fault Circuit Interrupter, GFCI) incorporado en el cordón de alimentación. Si no lo tiene, debe conectarse la lavadora a presión únicamente en un receptáculo que esté protegido por un Interruptor de circuito de falla a tierra. Desconéctela cuando no esté en uso.
- No use una cuerda extensión con la unidad. ☒
- Antes de usar lea y entienda todas las instrucciones y el manual de operación.

SI NO SIGA LAS INSTRUCCIONES HAY EL
RIESGO DE ELECTROCUCIÓN SEVERA.

34-1035

Localización: Cable eléctrico

Mandos

MANDOS

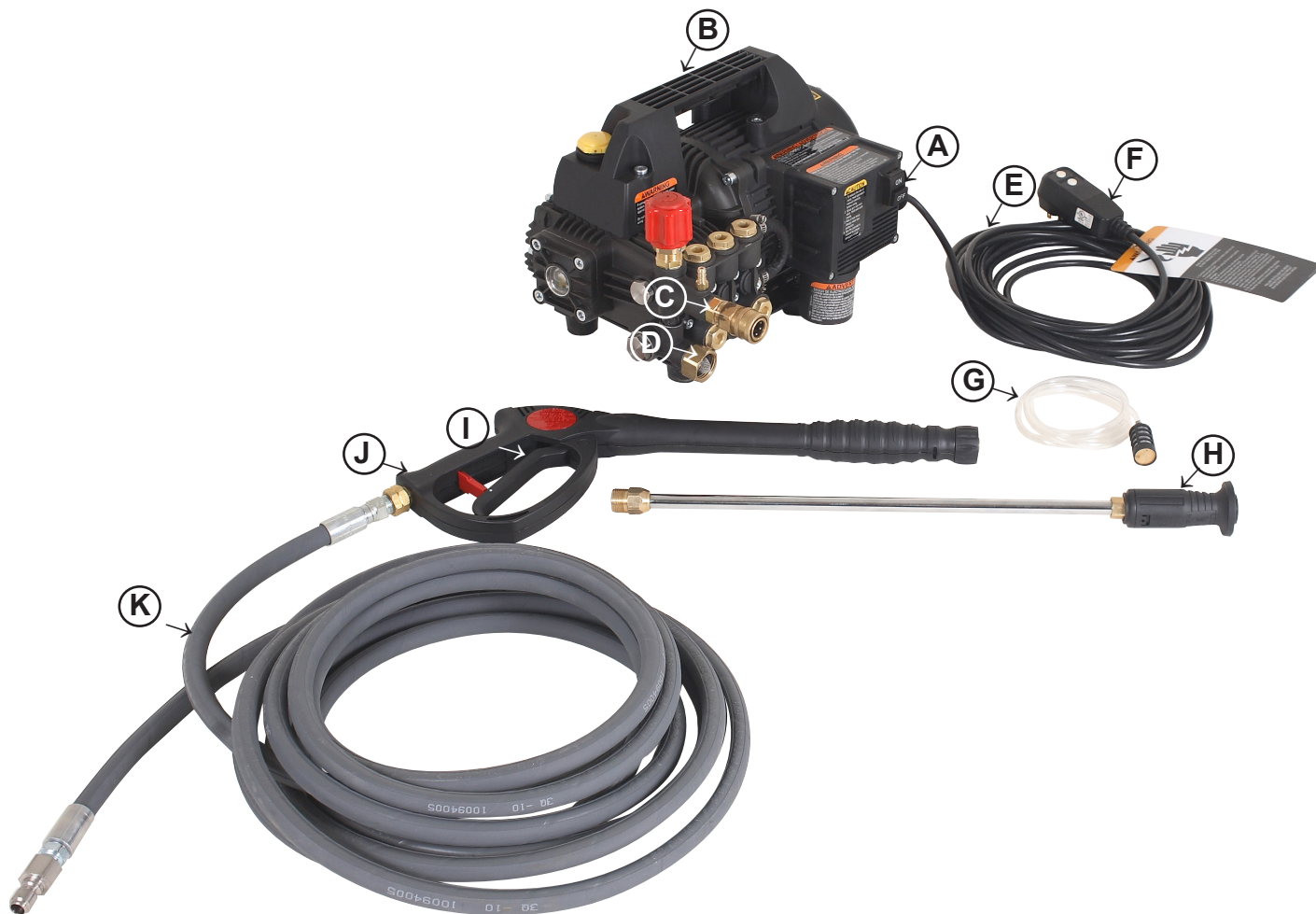

A--Interruptor de ON/OFF
B--Manivela
C--Salida de presión alta

D--Instalacion de entrada
de agua
E--Cordón de
alimentación
F--Interruptor de circuito
de falla a tierra

G--Manguera de
detergente
H--Varita de boquilla
I--Gatillo de pistola

J--Pistola
K--Manguera de descarga

Preparando la lavadora

REQUISITOS ELÉCTRICOS



PRECAUCIÓN: Para quite electrocucion, conecte lavadora a recipiente eléctrico de tierra correct. No use una adaptadora o quite punta tercera.

Asegúrese conexión hacia cordón eléctrico de lavadora y recipiente queden secas.

La necesidades eléctricas según tienen que satisfacer:

1. El suministro de eléctrico provece un mínimo de 110 a 120 voltios. Con la lavadora funcionando, voltaje de línea tenga que mantener más de 108 voltios.

IMPORTANTE: Funcionando lavadora de presión con voltaje de línea loaja daría daño a componentes eléctricos y causaría parado de motor.

2. La lavadora de presión alta sea equipado con (GFCI) interruptor de circiuto de falla teirra en cordón eléctrico para reducir reisgo de electrocución. Aunque el GFCI no protegería en contra de fallas, circuitos cortos o sobrecargas.

IMPORTANTE: El GFCI tiene que colocar cada tiempo la lavadora no está tapado y tape una otra vez.

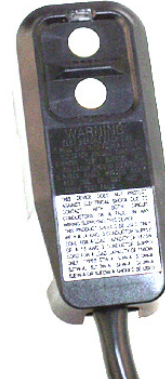
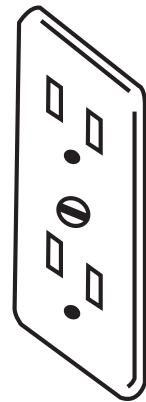
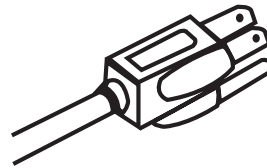

REQUISITOS DE SUMINISTRO DE ENTRADA DE AGUA

1. Suministro de entrada de agua tenga que estar en mínimo de 20PSI (1.4 barra)

Tratando operar la lavadora con menos de suministro de agua adecuado causaría daño rápido de embalajes, válvulas y cojinetes que corten mucho la vida de bomba. Síntomas de suministro de agua adecuado son vibrando de manguera de suministro.

2. Flujo de entrada de agua tenga que ser más de 125% de rata de flujo de bomba. Revise como tomando tiempos de llenando un envase de 5 galones. Por ejemplo una rata de flujo de 3.0 GPM llenaría un envase de 5 galones en 5/3 minuto (100 segundos).
3. Manguera de suministro de agua debe ser un grado bueno de manguera de jardin con mínimo de I.D. de 5/8 pulgadas (16 milímetro) y no más largo de 50 pies. Si más largo manguera de suministro use revise para asegúrese el flujo sea igual o más de "GPM Requisito de suministro".
4. Si suministro de agua con no presión (extraer statico) sea usado, revise para sea seguro que el flujo estar más de 125% de rata de flujo de bomba. En situaciones de rata de flujo de agua (GPM) aumentaría como elevando tanque de suministro de agua o cambiando a manguera de suministro de agua con diametro interior más grande.
5. Agregando un extensión a manguera de suministro reducirá ratas de flujo de agua adecuados cada tiempo agregue un extension. Ratas de flujo de agua aumentarían como usando mangueras de suministro con el mas grande diametros interiores.

IMPORTANTE: La temperatura del agua de la entrada debe ser fría él puede dar lugar de otra manera a daño a la bomba.



REVISE ACEITE DE BOMBA

1. Quite tapón de envío y iinstale tapón de ventilación (A) en bomba.

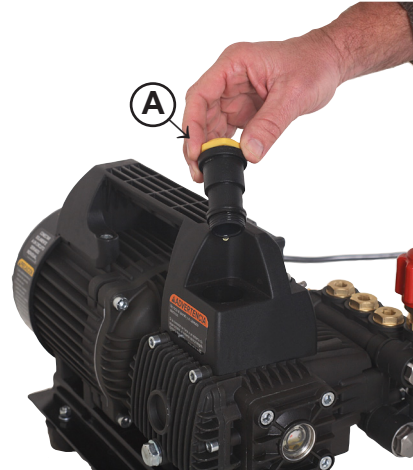

2. Revise aceite en bomba. Con lavadora en superficie plano, el aceite debe llenar el vidrio de ver el nivel del aceite (B). Si necesario encabece con John Deere HY-GARD o SAE30W aceite sin detergente.

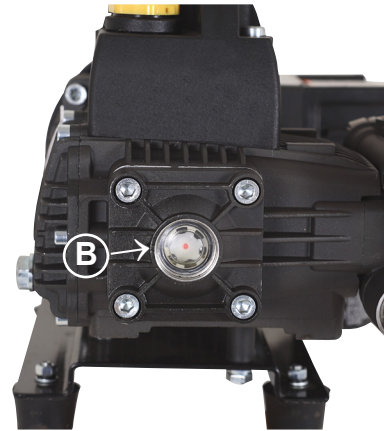

CONECTE MANGUERA DISCARGA A PISTOLA

1. Aplique cinta de caño o sellador a hilos en pistola.
2. Sujete manguera descarga a pistola usando dos tirónes de fines abiertos. Aprieten las instalaciones de manguera para pervenir agujeros.

IMPORTANTE: NO SUJETE VARA DE BOQUILLA A TIRADOR DE PISTOLA HASTA SISTEMA DE AGUA ESTÁ CEBADO.



CONECTE MANGUERAS Y CEBADO DE BOMBA

1. Arrandela manguera con pantalla (A) está sujeta entre fin de pareado de manguera latón.

NOTA: Pantalla cónica en lavadora (A) debe sobresalir de pareado y entre flujo de manguera de entrada.

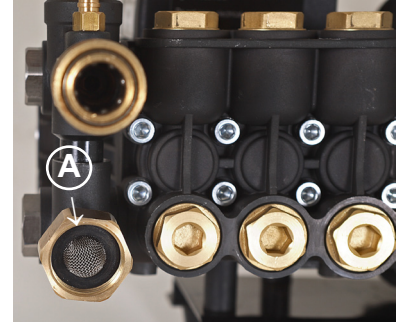

IMPORTANTE: Si lavadora debe estar conectado a agua de sistema de pozo use 851-0207 filtro de entrada de agua (A). Este aumentará capacidad de filtrando arenan y quite daño a bomba.



2. Unstale manguera de entrada de agua (A) y aprete por mano. Instale manguera de presión alta (B) con conecto rápido.

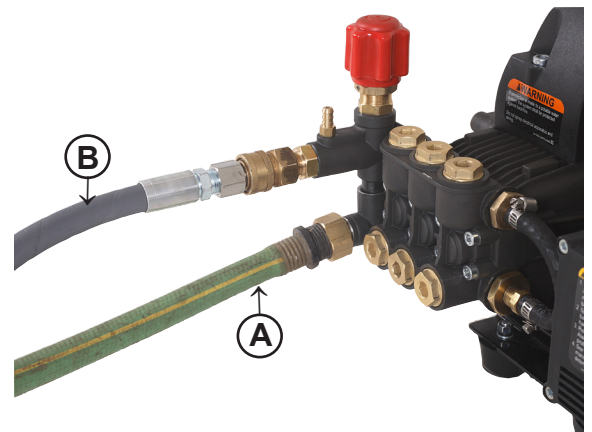

3. Abra suministro de agua. Aprete gatillo en pistola. Permita el agua a correr (con motor apagado) hasta agua corre afuera de manguera de presión. Encienda motor y ciclo gatillo en pistola hasta oído de rajando (aire en líneas) pare. Apague suministro de agua.



INSTALANDO VARA DE BOQUILLA

⚠ PRECAUCIÓN: Para quite lesiones de fluidos escapes que abajo de presión, alive la presión el sistema por parando lavadora y baje el gatillo de pistola. Cierre gatillo antes de ajustando boquilla.

IMPORTANTE: No sujete vara de boquilla hasta sistema de agua está cebado.

1. Ponga cerrado de gatillo (A) en posición cerrado.
2. Unserte instalación de vara de boquilla (B) en pistola (C). Aprete collar enhebrado (D) en bajo de pistola en hilos de vara para sujetar vara.

NOTA: Cuando cambiando accesorios, la vara está desconectado aquí y el accesorio está conectado en este punto. Vara de lavadora tiene punto amarillo (E) en boquilla.

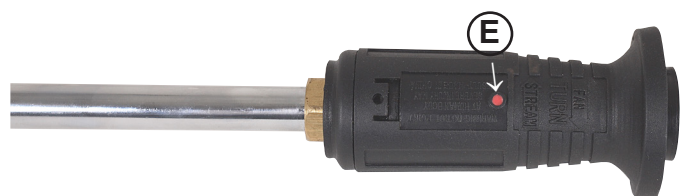
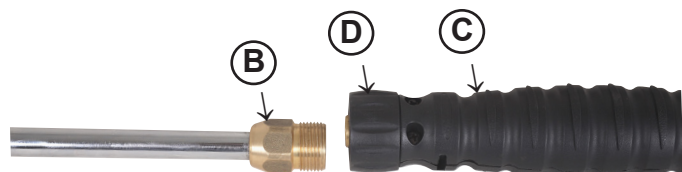
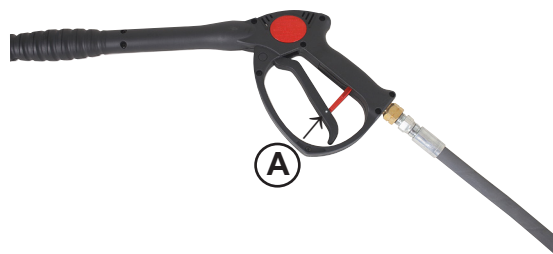

EXAMINE GFCI- INTERRUPTOR DE CIRCUITO DE FALLA TIERRA

⚠ PRECAUCIÓN: GFCI Interruptor de circuito de falla a tierra tiene que examinar antes de cada uso de la lavadora.

Si los resultados en cada una estapa que sique no son como describir, apague lavadora inmediatamente. No opere hasta lavadora tiene inspección de electricista calificado o concesario.

1. Tape GFCI entre recipiente de tierra. Conecte manguera salida de presión alta y encenda suministro de agua.
2. Aprete y suelte “colocar” boton (A) para verificar suelte “colocar” boton (A) para verificar potenciá de lavadora.
3. Aprete botón de “examinar” (B). Barra de indicar rojo (C) en botón de colocar debe aparecer. (Potenciá l lavadora no debe interrumpir).
4. Aprete y suelte botón “colocar”. Potenciá debe restablecer a la lavadora.

NOTA: GFCI instrucción de examinar también están en el frente del GFCI.

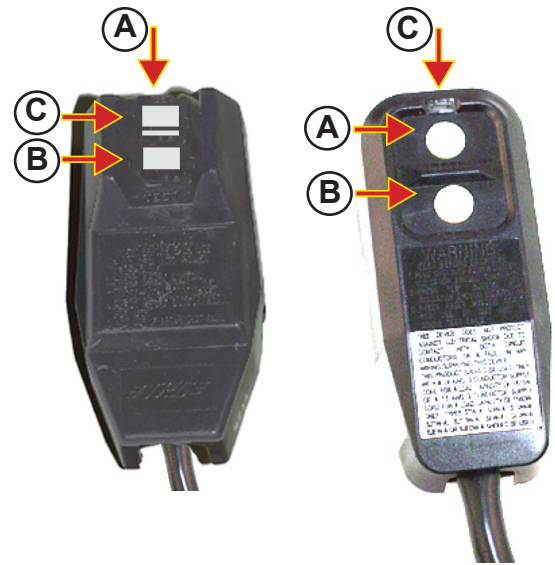

Operando la lavadora

ENCENDIENDO MOTOR

IMPORTANTE: Para prevenir posibilidad de daño a bomba, no permita bomba de lavadora a correr en bypass (con suelte de gatillo de pistola) por más de 3 minutos.

El interruptor ON/OFF de lavadora es un interruptor mecedora que incluye ruptura de circuito para protección en contra de sobrecarga eléctrica del motor. Mueva interruptor ON/OFF a posición de 'ON'.

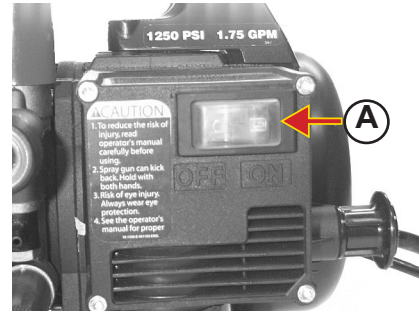

CERRANDO GATILLO DE PISTOLA

PRECAUCIÓN: Gatillo de pistola debe cerrar cuando no usando o cuandoquiera a justos estén haciendo a pistola o boquilla. Este ayudará prevenir disponible accidente de fluido de presión alta.

1. Pivote cerrado (A) abajo para prevenir engradado de gatillo.
2. Pivote cerrado amba para suelte gatillo.

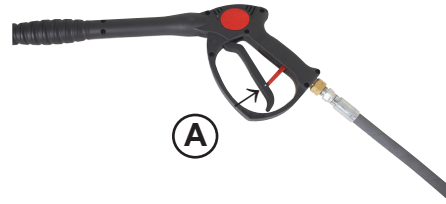

AJUSTANDO DISEÑO Y PRESIÓN DE BOQUILLA DE ROCÍO

PRECAUCIÓN: Rocío de presión alta puede causar lesiones graves. Mantengase afuera de rocío. Nunca directe la pistola a ud mismo o alguien. Nunca ponga su mano, dedos, ojos, o cuerpo encima directamente de rocío. No directe rocío hacia materias fragiles.

Boquilla de rocío puede ajustar en cuatro maneras para obtener resultados mejores.

Ajustos de Presión:

1. Para rocío de presión alta tire tapa de boquilla hacia manivela de pistola (A).
2. Para rocío detergente empuje tapa de boquilla afuera de manivela de pistola (B). En este posición, boquilla rocía a presión baja y traje detergentes entre sistema si manguera sujete y está en solución.

Ajustado de diseño:

1. Para diseño puntito 0° - Doble boquilla en el sentido de las agujas del reloj en todo.
2. Para diseño puntito de tipo de ventiladora - 60°. Doble tapa de boquilla en sentido contrario a agujas del reloj en todo.
3. Para ajustado infinito - Doble boquilla para diseño de rocío deseado dondequiera entre 0° y 60°.

En posición de rocío de presión alta, presión de agua puede cambiar como doblando botón de ajustando presión (E) en el sentido de las agujas del reloj para aumentar presión y en sentido contrario agujas del reloj para bajar presión.

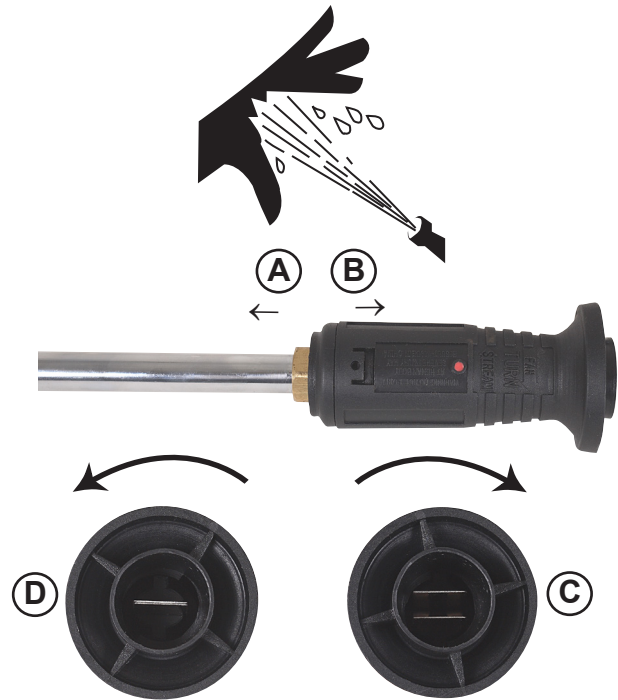

LIMPIANDO SUPERFICIES HORIZONTALES

Mueva vara de boquilla de un lado a Operando la lavadora. Aplique rocío directo en un ángulo para forzar escombros adelante y a fuera de área limpiado.

Mantenga fin de boquilla 8 a 10 pulgadas de superficies depende de material para quitar y presión de boquilla y use golpes despacios y coincidios. Si escombros es fácil para quitar, mueva la boquilla atrás para tapar más área y limpiando más repído.

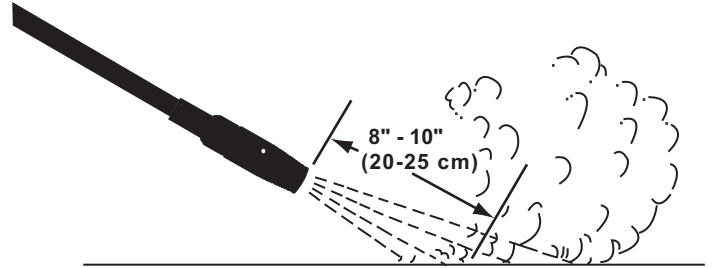

LIMPIANDO SUPERFICIES VERTICALES

IMPORTANTE: Recuerde que lavadora puede dar rocío de presión alta que puede romper vidrio y arrancar madera suave y otros materiales.

Cuando limpiando interiores o exteriores de edificios sin detergentes, trabaje, de encima a abajo. Este ayudará eliminar manchas. En interiores, empiece con techo primero y próximo muros y finalmente el piso en fin.

Limpie alrededor de ventanas con cuidado. Si hoja de vidrio no tiene buerria masilla el rocío de presión alta puede romper el vidrio.

Nunca aplique arriba cabeza directamente. Siempre aplique más adelante para quitar escombros cayendo o empapado.

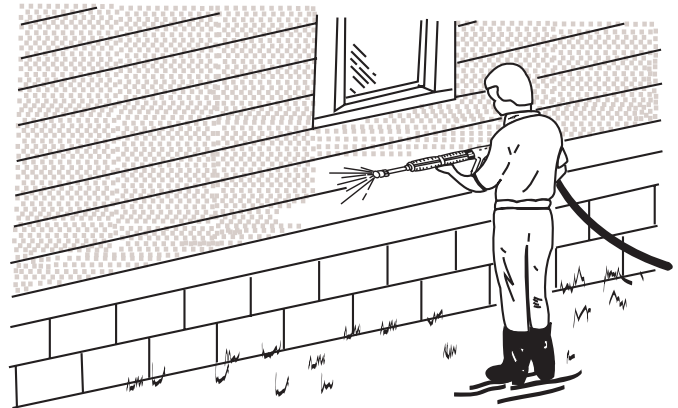

QUITANDO PINTA

IMPORTANTE: Recuerda que rocío de presión alta puede romper maderas suaves u toros materiales u además de aflojar lechada.

1. Ponga fin de boquilla en posición de presión alta y diseño de rocío estrecho.
2. Aplique rocío a ángulo de 45° sobre 4 a 12 pulgadas de superficie.
3. Aplique en movimiento de atrás y adelante, trate estar abajo pinta a flojadas y burbujeadas.
4. No sea ocupad con la pinta que queda. Debe adherirse suficiente entonces no causará problemas de repintar.
5. Alga pinta que queda puede rizarse afueras. Estas afueras debe rayar con cepillo metal o rasqueta antes de pintando.

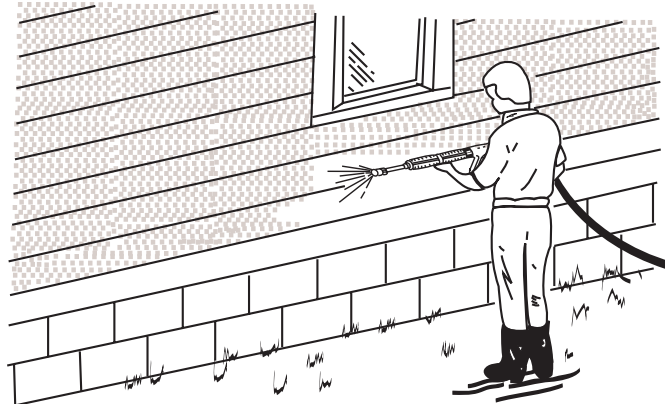

LIMPIANDO ALETAS DE RADIADOR

IMPORTANTE: Algunas manufacturas de motor y radiador puede no permitir limpiando de radiadores con lavadora de presión alta vea manual de operada de equipo.

1. Limpie con agua sin detergente.

IMPORTANTE: Aplique derecho entre radiador para prevenir doblando aletas.

2. Si posible, aplique rocío en dirección oposito a flujo de aire normal por vadiador.

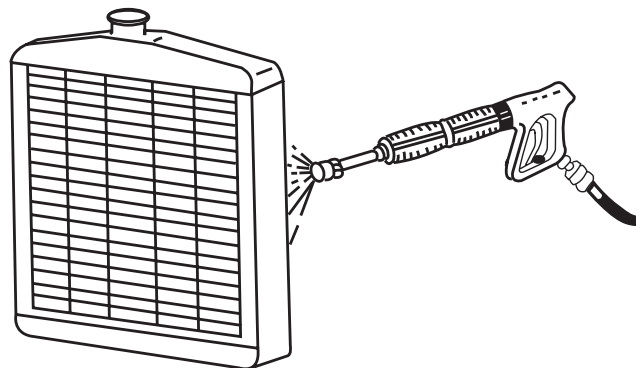

GUÍA DE USO DE DETERGENTE

⚠ PRECAUCIÓN: Use detergentes con cuidado lea etiquetas en todo y conseguir todas instrucciones para preparación, uso, seguridad, transportación, y disposición. Sea preparado para decir un doctor cual detergentes está usando en el evento de una emergencia. Guarde todos los detergentes fuera del alcance de niños.

Sea consciente que dos detergentes pueden mezclar en superficies con rocío. Entonces algunos detergentes pueden dar fumos de daño o empiecen reacción de química imprevisible cuando mezcle con otro detergente.

NUNCA aplique líquidos inflamables como gasolina, comestible, aceite, alcohol, naphtha, etc.

Asegúrese que leer y conservar todas etiquetas sobre preparación, uso, seguridad, transportación, y disposición. Mantenga en cabeza que sistema de detergente de la lavadora diluir más el detergente con agua y algunos detergentes no pueden tener demasiado para funcionar correctamente con sistema.

Algunos detergentes pueden no dar instrucciones de la premezcla y pueden requerir la experimentación para determinar la dilución apropiada para su uso.

Si no sabe el detergente mucho, siempre examine una área de superficie para limpiar reacciones malas Haga este un día antes. Enjague área con agua.

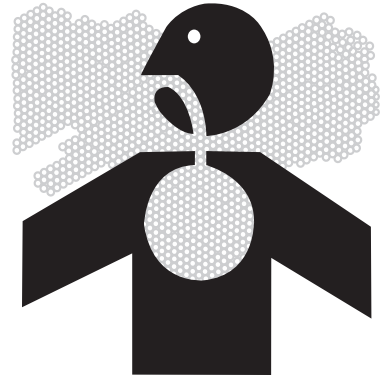

LIMPIANDO CON DETERGENTES

⚠ PRECAUCIÓN: Use gatas, respirador, y ropa protectora para prevenir lesiones de detergente y rocío.

IMPORTANTE: No aplique rocío de lavadora de presión a lavadora.

1. Mezcle detergente como enseñar de manufactura.
2. Asegúrese que suministro de agua está adecuado y encender en todo.
3. Mueva manguera de detergente (B) entre válvula de detergente con lengüeta. (A)
4. Inserte fin de hilos de malla de detergente entre manguera de detergente.
5. Inserte manguera de detergente entre solución. Asegure que manguera está clara y sumergido en todo en solución.

IMPORTANTE: El sistema de detergente funcionará sólo si boquilla está en posición de presión baja.

6. Mueva collar de boquilla adelante entre posición de presión baja.
7. Empiece lavadora y aprete gatillo de pistola si detergente no aplicar en un minuto revise para asegurar manguera de detergente está en solución y no está tapado.
8. Para quite manchas, aplique detergente a superficie más bajo primero y mueva arriba, usando golpes largos. Permita empapado de solución por muchos minutos.

IMPORTANTE: Recuerda que rocío de presión alta pueden romper maderas suaves, den daño otros materiales y suelte lechada.

9. Mueva collar de boquilla a fin (E) para lugar en posición de presión alta. Con boquilla aproximadamente le a 10 pulgadas y en un angulo al superficie, limpie con potencia el área de arriba y después abajo.

10. Si superficie no sea limpie, repete procedimientos.

IMPORTANTE: Para quite daño y contaminación con otros detergentes, trasvasar un galón de agua claro por el sistema después de cada uso.

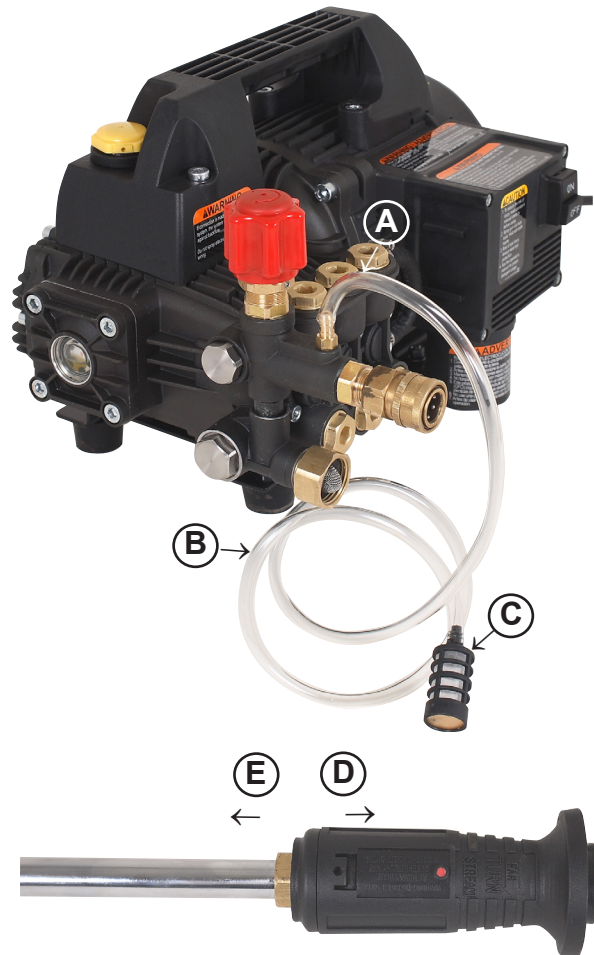

APAGADO

IMPORTANTE: Procedimientos de apagado debe conservar en el fin de cada operación de limpiando.

1. Si use detergente, ponga malla de entrada de detergente en agua limpie y opere gatillo para aplique agua por tiempo de tres minutos. Este limpiará sistema de detergentes y ayudará prevenir válvula de detergente de pegando o corrosión.
2. Apague la unidad y quite tapon de lavadora.
3. Apague suministro de entrada de agua. Aprete gatillo momentaneamente para quite presión. Desconecte mangueras.
4. Permita enfriarse motor, próximo limpie lavadora con tela mojada.

Localización de Fallas

Síntoma	Problema	Solución
Presión baja de boquilla	Unidad no es preparado correctamente.	Prepare unidad.
	Suministro de entrada de agua insuficiente.	Revise requisitos del suministro de agua. (vea sección de servicio)
	Pantalla de entrada de agua está parcialmente tapado.	Limpie pantalla de entrada. (vea sección de servicio)
	Vuelta en manguera de entrada de agua	Quite vuelta.
	Boquilla situar para presión baja.	Mueva cóllar de vara trasero.
	Boquilla gastada.	Reemplace boquilla.
	Componentes de bomba gastados.	Consulte con centro de servicio.
	Válvula de descarga recirculando.	Consulte con centro de servicio.
No presión o flujo a boquilla.	Unidad no está cebado correctamente.	Cebe unidad.
	Pantalla de entrada de agua está tapado.	Limpie o reemplace pantalla de entrada.
	Vuelta en manguera de entrada de agua.	Quite vuelta.
	Suministro de agua está cerrado.	Encender suministro de agua. Revise manguera de suministro para roturas o agujeros.
	Boquilla está tapado.	Inspeccione y limpie o reemplace boquilla.
	Válvula de descarga recirculando.	Consulte el centro de servicio.
La bomba se afloja o fluctúa, dando la presión baja del inyector.	Bomba no está cebado correctamente.	Cebe bomba.
	Suministro de entrada de agua es insuficiente.	Revise requisitos del suministro de agua.
	Boquilla está tapado.	Inspecciones y limpie o reemplace boquilla.
	Problema interior de bomba.	Consulte con centro de servicio.
	Válvula de descarga recirculando.	Consulte con centro de servicio.
	Aire en sistema (después de preparando).	Consulte con centro de servicio.
El motor no arranca cuando interruptor está apretado.	No potencia a recipiente.	Revise plomo eléctrico o ruptura de circuito.
	Protector sobrecarga de motor (interruptor ON/OFF) activar.	Permita enfriarse de motor y tratar una otra vez. Revise requisitos de voltaje. Consulte con centro de servicio si problema seguir.
	Mal funcionamiento de interruptor.	Consulte con centro de servicio.
	Motor defectuoso.	Consulte con centro de servicio.

Localización de Fallas

Síntoma	Problema	Solución
El motor se apaga - se activa el GFCI.	Interrupción de potencia.	Recolque GFCI. Si problema continúe consulte su centro de servicio o tenga el sistema eléctrica revisar de electricista calificado.
	Corto eléctrico en cordón eléctrico o en lavador.	Recolque GFCI. Si problema continúa no opera. Consulte su centro de servicio.
El motor se apaga - Se activa interruptor ON/OFF.	Presión excesiva de descarga se causado de boquilla parcialmente tapado.	Inspeccione y limpie o reemplace boquilla.
	Voltaje bajo.	Revise requisitos del sistema eléctrico. Revise cordones de extensión para indicio correctamente.
	Mal funcionamiento de bomba interior.	Consulte el centro de servicio.
Cuando la pistola de gatillo está asegurado en posición escape, el agua fluye desde la boquilla.	Válvula de la pistola funciona mala.	Reemplace pistola.
Motor zumba - No dobla.	Chupona de bomba - Pegando a	Use un 4 milímetro inglesa malefica para embalaje porque secando. doblar manualmente y librar bomba. (vea sección de servicio)
	Mal funcionamiento de motor.	Consulte centro de servicio.
Rociado ventilador no es igual o desformado.	Boquilla tapado.	Limpie boquilla. (vea sección de servicio)
	Contra ventana de rociado ventilador está tapado.	Limpie contra ventanas de ventilador.
Aceite de Bomba / eschoso o blanco.	Hay agua en el aceite.	Cambie el aceite. No rociar directo a lavador.
No extraje jabón.	Boquilla no está en posición de "jabón".	Empuje más adelante collar ajustable. (vea Ajustando diseño de presión de boquilla rocío.)
	Use demasiado extensiones de Manguera.	Use sólo una Manguera extensión.

Servicio

EXAMINE GFCI- INTERRUPTOR DE CIRCUITO DE FALLA TIERRA

PRECAUCIÓN: GFCI interruptor de circuito de falla a tierra tiene que examinar antes de cada uso de la lavadora.

Si los resultados en cada una estapa que sigue no son como describir, apague lavadora tiene inspección de electricista calificado o concesario.

1. Tape GFCI entre recipiente de tierra. Conecte manguera salida de presión alta y encenda suministro de agua.
2. Aprete y suelte "Colocar" boton (A) para verificar potencia de lavadora.
3. Aprete botón de "Examinar" (B). Barra de indicar rojo (C) en botón de colocar debe aparecer. (Potencia a lavadora no debe interrumpir.)
4. Aprete y suelte botón "colocar". Potencia debe restablecer a la lavadora.

NOTA: GFCI instrucción de examinar también están en el frente del GFCI.

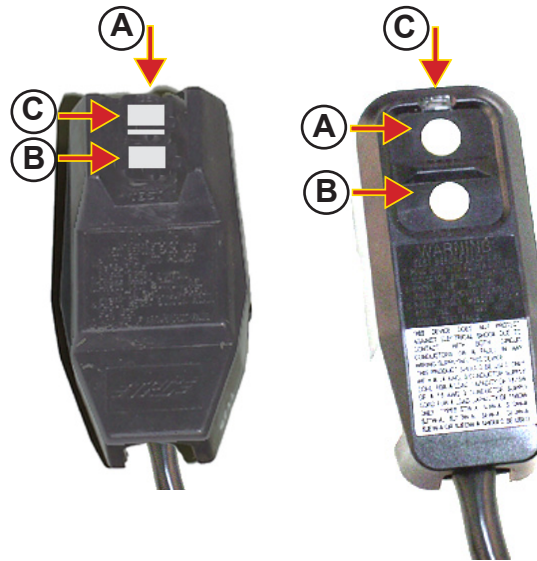

LIMPIANDO DE ENTRADA DE AGUA

PRECAUCIÓN: Desconecte cordón eléctrico de recipiente antes de limpiando pantalla de entrada de agua.

IMPORTANTE: No opere lavadora con pantalla de entrada de agua. Materiales extrañeros entrarían y darían daño a bomba o válvulas.

Inspeccione pantalla de entrada de agua (A) (en instalación de latón) periódicamente para acumulación de suciedad, escala, polvo. Reemplace si sea rompio o tenga corrosivo.



LIMPIANDO MALLA DE MANGUERA DE DETERGENTE

Revise malla de manguera de detergente para detergente o acumulación de contaminación.

Quite malla de manguera y limpie atrás con agua limpie y cepillo duro.

NOTA: Si con frecuencia la malla estaba tapado, revise detergente para asegure que mezcla en todo.



REVISANDO NIVEL DE ACEITE DE BOMBA DE AGUA

IMPORTANTE: Si aceite sea blanco o espumado, agua está en embalse de aceite. Cambie aceite.

NOTA: Agua en aceite ocurriría como un resultado de rocío o condensación. Aceite lechanda no es indicador de mal función de bomba.

1. Ponga unidad en superficie plano.
2. Nivel del aceite debe estar en medio de vidrio de ver (A).
3. Agregue aceite si necesario con John Deere HY-GARD o SAE30W sin detergente. No desborde.



CAMBIANDO ACEITE DE BOMBA DE AGUA

IMPORTANTE: Cambie aceite domado de bomba después de las primer veinte y cinco horas de operación y en intervalos de 250 horas después.

1. Ponga unidad en superficie plano.
2. Opere unidad por pocos minutos para haga calor el aceite.
3. Pare lavadora. Use enchufe de pozo de 22 milímetro para quitar tapón de sumidero (A) para descarga aceite entre un envase. Instale tapón. No contamine, disponga de aceite correctamente.



4. Quite tapón de ventilación. Llene bomba con 11 onzas John Deere HY-GARD o SAE30W aceite sin detergente. Nivel de aceite debe estar en medio de vidrio de ver. Reemplace tapón.



LIMPIANDO O REEMPLACANDO ORIFICIOS DE BOQUILLA

PRECAUCIÓN: Para quite lesiones de rocío de presión alta, la vara de boquilla tenga que desconectarse de pistola antes de servicio.

1. Mueva collar de boquilla para abrir.
2. Inserte instrumento de limpiando (provecido) entre orificio y doble.
3. Limpie vara de boquilla con agua.
4. Si boquilla no pueda limpiar en todo, inserte un tirón (provecido) entre orificio doble en sentido contrario de agujas del reloj y quite orificio.
5. Revise orificio para daño, limpie, o reemplace si necesario.

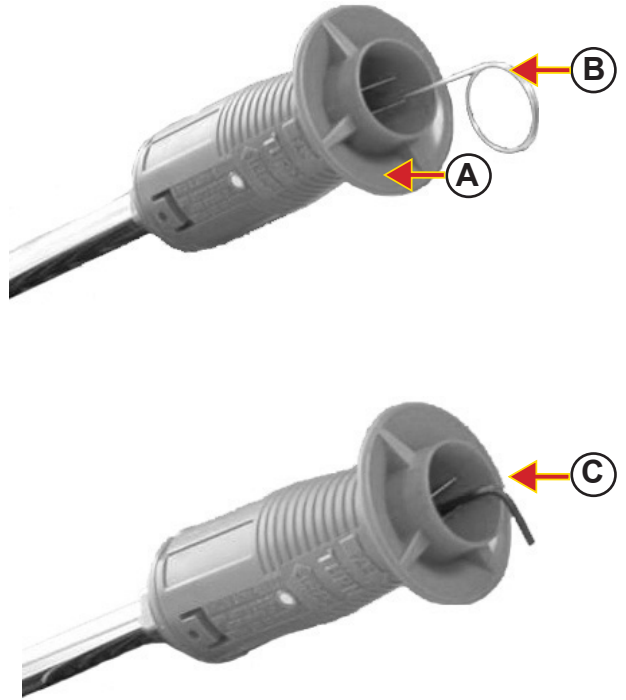

LIMPIANDO O REEMPLACANDO DE CONTRAVENTANAS AJUSTABLES DE VENTILACIÓN

PRECAUCIÓN: Para quite lesiones de rocío de presión alta la vara de boquilla tenga que desconectarse de pistola antes de servicio.

PRECAUCIÓN: Afueras metales de contraventanas de ventilación son muy afilados. Use guantes.

1. Mueva collar de boquilla atrás.
2. Levante lengüetas haciendo plaanca y quite fin de boquilla.
3. Limpie regulador y asamblea de contraventanas de ventilación (C).
4. Atrape lengüetas finales de boquilla hacia adentro y mueva fin de boquilla por encima asamblea de boquilla.

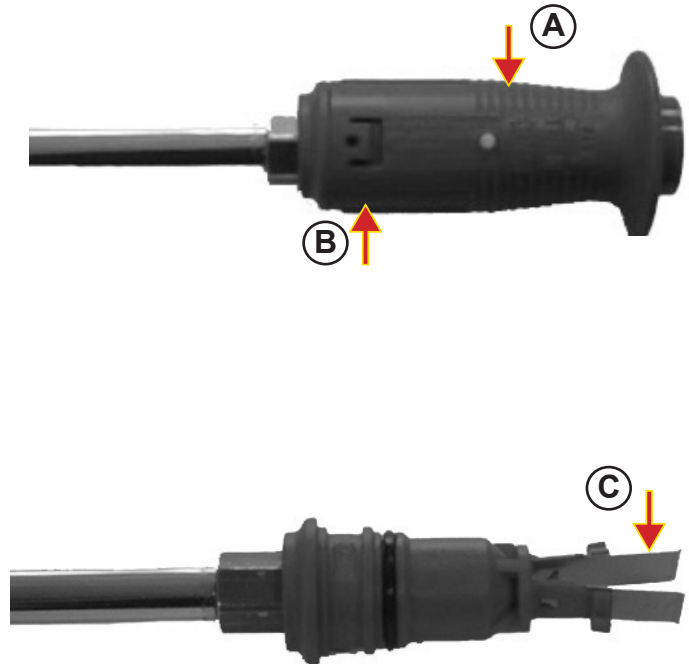

Almacenamiento

ALMACENAMIENTO LA LAVADORA

IMPORTANTE: Proteja lavadora de temperaturas enfriadas. Si unidad experimentará condiciones de enfriar, bomba tiene que llenar con anticongelante para prevenir rajando de colector de bomba y válvula de descarga porque expansión de agua. Desaguando sólo no quitará todo agua.



PRECAUCIÓN: Si lavadora, usará donde comida está preparado, almacene, o coman, o donde salubridad es necesario use con anticongelante no tóxico.

NOTA: Esta operación necesite dos personas; un para operar lavadora y un para agregar anticongelante.

1. Instale pieza corto (2 a 4 pies largos) manguera de jardín en entrada de agua.
2. Levante fin abierto de manguera más arriba de lavadora y inserte embudo.

IMPORTANTE: Ten cuidado para no manguera.

3. Llene manguera con mezcla de 50-50 de anticongelante.
4. Mientras agregando anticongelante, empiece lavadora, aprete gatillo de pistola de rocío, y permita correr por 15 segundos.
5. Suelte gatillo por 15 segundos.

NOTA: Gatillo tiene que estar suelte para tirar anticongelante entre válvula de descarga.

6. Repete ciclo de 15 segundos de gatillo encender, 15 segundos gatillo apagar.

IMPORTANTE: Disponga de solución rociado con cuidado según de instrcciones en vase de anticongelante.



QUITANDO LA LAVADORA DE ALMACENAMIENTO

IMPORTANTE: Antes de encendiendo la unidad descongelarse algo hielo de vara, pistola o manguera.

1. Conecte y abra suministro de agua. Aprete gatillo en pistola. Permita el agua para correr (sin funcionar de motor) hasta agua no está en manguera de presión.
2. Si unidad fue almacenamiento con solución de anticongelante, purgue solución de lavadora antes de usando. Disponga de solución rociado con cuidado según a instrucciones en envase de anticongelante.

Especificaciones

ESPECIFICACIONES

ARTÍCULO	ESPECIFICACIÓN
Bomba de agua.....	1.5 GPM (65.7 L/min) 1400 PSI (96.5 Barra) (9652 kPa) a bomba
Motor eléctrico	120 voltios, 15 amperios, fase sencillo, 60 Hertz, 1.5 HP, 1725 RPM, reajuste manual termal-protogado.
Requisito de potencia de eléctrico.....	Voltaje al suministro de potencia con lavadora corriendo tiene más que 108 VAC.
Requisito de suministro de agua	Presión de suministro de agua - 20 PSI (1.4 Barra) mínimo Volumen de suministro de entrada de agua - 3 GPM (11.4 L/m) mínimo Manguera de suministro de entrada de agua - 5/8 pulgada (15.9 milímetro) mínimo I.D. 50 pies (15.2 m) longitud máxima
Manguera de descarga	25 pies x 3/8 pulgada (7 m x 6.4 milímetro) mínimo 3000 PSI (207 Barra) presión trabajando, resistente a aceite y ácido.
Cordón de alimentación.....	35 pies (10.7 m), 14 indicador, 3 conductor, reistente a agua, con (GFCI) interruptor de circuito de falla tierra.
Varita de boquilla	Tamaño de bouilla -- .037 pulgada (.095 milímetro) Color del punto - Rosa

ANOTE NÚMERO SERIE

Escriba número de modelo, numero serie de máquina (vea etiqueta de número serie (A) en ilustración y fecha de compra en espacios abajo. Su concesario necesita esta información cuando ordenando partes.

Num. de modelo _____

Num. serie de máquina _____

Fecha de compra _____
(llene de comprador)



Accesorios

MANGUERA DE PRESIÓN ALTA: 851-0007

IMPORTANTE: No use más de una manguera de extensión. La restricción más alta causará válvula de descargar par funcionar todo el tiempo.

Una más manguera de presión puede conectar a manguera que existir. Este permite que el operador puede mover alrededor una distancia más grande sin moviendo la unidad.



FILTRO DE AGUA: 851-0207

Use cuando suministro de agua es un pozo rural o extraído estático para aydua filtrar agua entrada.



VARA DE EXTENSIÓN: 50-0180

La vara de extensión agrega 24 pulgadas entre la pistola y vara de boquilla para ayuda alcanzar lugares que son difíciles para alcanzar.



CEPILLA GIRATORIA: 50-0179

Presión de agua y flujo actuar en contra de engranajes para girar los cepillos. Cuando usar con el sistema de detergente, el cepillo fregar la suciedad afuera.



BOQUILLA GIRATORIA CON LA LANZA:

18-0369 - 1.20 milímetro

18-0370 - 1.25 milímetro

18-0371 - 1.40 milímetro

La boquilla giratoria de presión alta provece un rócio 0° que ayuda desplazar suciedad y escombros.



LIMPIADOR MULTIUSO: AW-4018-JD01

Use concentrado de limpiador multiuso de John Deere para la mayoría de trabajos de limpiar. Contiene solventes soluble de agua para penetración de suciedad en vehículos y es seguro para usar en acabados de goma y cera.



PREPARACIÓN DE SUPERFICE: AW-4034-JD01

Use preparación de superficie de John Deere para limpiar quitar mildew, y condicionar superficies de todos los tipos de aptadero, edificios de granja y trailers. Es seguro para usar superficies metales ferrosos y no ferrosos y quitar manchas de mildew y acumulación de tiza.



DEENGRASAR: AW-4059-JD01

Aplique deengrasar de John Deere como directar por etiqueta de recipiente, permita para empapar por pocos minutos, entonees lave con limpiador multiuso. Enjuague con agua claro.

Tape partes sensitivos como limpiador de aire, componentes eléctricos, etc. cuando limpiando motores.



Nota

DECLARACIÓN DE GARANTÍA

John Deere garantiza que todas las piezas (excepto aquellas a las que se hace referencia abajo), de su nueva lavadora a presión libres de defectos en materiales y mano de obra durante los periodos siguientes:

Por un (1) año a partir de la fecha original de compra:

Bomba de Alta Presión
Válvula de regulación
GFCI

Por noventa (90) días a partir de la fecha original de compra:

Manguera de alta presión Filtro
Pistola de gatillo Interruptor de ON/OFF
varita variable

Las piezas defectuosas que no están sujetas a deterioro causado por el uso serán reparadas o reemplazadas a nuestra opción durante el periodo de garantía. En todo caso, el reembolso está limitado al precio de compra pagado.

EXCLUSIONES

1. Partes de desgaste normal:

Empaques de las bombas Válvulas de la bomba
Boquillas ajustables Válvulas del detergente
Conectar un tornillo Círculo

2. Esta garantía no cubre las piezas dañadas debido al deterioro normal causado por el uso, mala aplicación, mal uso, operación a velocidades, presiones o temperaturas diferentes a las recomendadas. Las piezas dañadas o gastadas a causa del uso de líquidos cáusticos o por la operación en medios ambientes abrasivos o corrosivos o bajo condiciones que causan cavitación de la bomba no están garantizadas. La falla en seguir los procedimientos recomendados de operación y mantenimiento también cancela la garantía.

3. El uso de piezas de repuesto diferentes a las genuinas John Deere cancelará la garantía.

4. La garantía va a ser inválido si usado en cualquier aplicación a excepción del consumidor/propietario. Las piezas devueltas, con franqueo pagado a un centro de servicio autorizado serán inspeccionadas y reemplazadas, libre de cargos, si se determina que están defectuosas y sujetas a la garantía. No existen garantías que se extiendan más allá de la descripción contenida aquí. Bajo ninguna circunstancia John Deere será responsable por la pérdida de uso de la unidad, pérdida de tiempo, inconvenientes, pérdida comercial o daños consecuentes.

PARA SERVICIO O CONSIDERACION DE LA GARANTIA CONSULTE CON:

Mi-T-M[®] Corporation/8650 Enterprise Drive, Box 50/Peosta, IA 52068-0050

Telefono: 1-877-JD-KLEEN / (1-877-535-5336) Fax 563/556-1235

Lunes - Viernes 8:00 a.m. - 5:00 p.m. CST



#37-1084-072513-E-F-S
©Copyright 2009, John Deere



Manufactured for Deere & Company,
Moline, Illinois 61265
Pressure Washer Operator's Manual